

# **PREDATOR PRO**

TACTICAL FLASHLIGHT

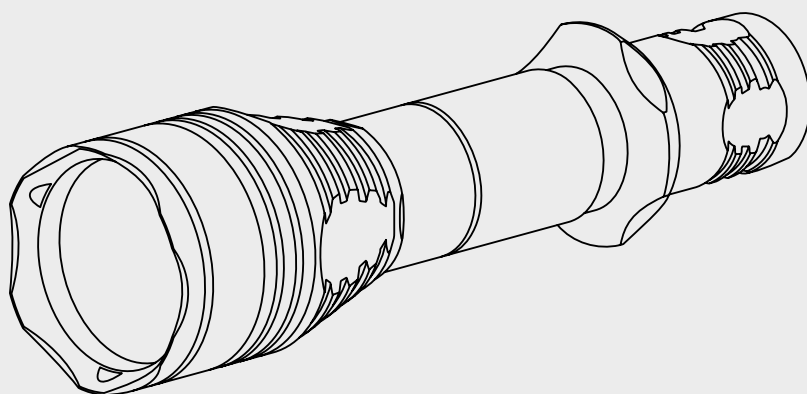

<b>2</b>	<b>ENG</b>	<b>USER MANUAL</b>
<b>6</b>	<b>GER</b>	<b>BENUTZERANLEITUNG</b>
<b>10</b>	<b>FRA</b>	<b>MANUEL D'UTILISATEUR</b>
<b>14</b>	<b>RUS</b>	<b>РУКОВОДСТВО ПОЛЬЗОВАТЕЛЯ</b>
<b>18</b>	<b>FIN</b>	<b>KÄYTTÖOHJE</b>
<b>22</b>	<b>SWE</b>	<b>ANVÄNDARMANUAL</b>
<b>26</b>	<b>NOR</b>	<b>BRUKSANVISNING</b>
<b>30</b>	<b>POL</b>	<b>INSTRUKCJA OBSŁUGI</b>

Thank you for choosing the products of Armytek.  
Please read this manual carefully before using the flashlight.

## Specifications

- Distinct hotspot and minimal spill for directed aim illumination
- **Pro** Powerful electronics provides constant brightness even at a temperature of -40 °C and not fully charged battery
- Special precisely calculated reflector for High Intensity LED modification, which provides 1.5 times the light range compared to a usual LED, and tempered glass with anti-reflective coating for maximum throw create clear central spot with minimal side spill at 1500 lumens brightness. Hotspot diameter is 9 meters at 100 meters distance
- Withstands any recoil due to improved springs and installation of the driver inside a reinforced capsule filled with protective compound
- Standard 1 inch body is compatible with tactical accessories, including original magnetic remote switch and magnetic mount for quick one-motion attachment and removal
- Two-phase electronic button retained two levels of pressing similar to mechanical switch, but became noiseless and 20 times more durable
- Non-flat button allows easy switching on of the flashlight with a palm
- Innovative technology allows using any standard 18650 Li-Ion battery with 10A discharge current. Full protection against short circuit even in case of contact between magnetic connector and metal objects
- Solid body made from aircraft-grade aluminium, special matt anti-abrasive finish without rough knurling
- Steel striking bezel with matt non-reflective black titanium coating, which prevents location disclosure, is used for additional protection of the optical system in the event of a fall and as a shock-crushing tool
- Active real-time temperature control to prevent overheating above +58 °C and warning indication of low battery level
- Total protection from water, dirt and dust in accordance with IP68 standard – flashlight continues to work even after submersion at 25 meters depth. Withstands fallings from the 10th floor
- Size-adjustable wrist lanyard, injury-safe ergonomic silicone grip, heavy-duty nylon holster and steel clip for even more convenient use
- Robust and water resistant magnetic connector

Model	Predator Pro (white light)	Predator Pro (warm light)	
Optics	Smooth reflector		
Brightness stabilization type	FULL (constant light)		
Light output	1500 lm	1400 lm	
Peak beam intensity	62800 cd	60920 cd	
Hotspot : Spill	5°:40°		
Beam distance	501 m	494 m	
Modes, light output and runtimes (measured with 18650 Li-Ion 3500 mAh battery until the light output drops to 10% of the initial value)	Turbo	1500 lm/1 h 33 min (700 lm after 3 min)	1400 lm/1 h 33 min (650 lm after 3 min)
	Main3	300 lm/5 h 13 min	280 lm/5 h 13 min
	Main2	120 lm/12 h 20 min	112 lm/12 h 20 min
	Main1	40 lm/32 h	37 lm/32 h
	Strobe2	1500 lm/15 Hz/3 h (700 lm after 3 min)	1400 lm/15 Hz/3 h (650 lm after 3 min)
	Strobe1	120 lm/15 Hz/23 h	112 lm/15 Hz/23 h
Power source	1x18650 Li-Ion		
Time of charging (18650 Li-Ion 3500 mAh battery)	3 h 40 min		
Length/Body diameter/Head diameter	160 mm/25.4 mm/41 mm		
Weight without/with battery	136 g/186 g		
Ingress protection, Submersion and Impact resistance	IP68. Depth up to 25 m for 5 h. Height up to 25 m		

► All the above specifications are test results based on ANSI/PLATO FL 1-2019 Standard. The data may vary due to environment, heat dissipation and other factors.

## Set description

Flashlight, 18650 Li-Ion 3500 mAh battery, magnetic USB charger, clip, lanyard, nylon holster, silicone grip, 2 spare O-rings, user manual.

**The producer reserves the right to change the package at his own discretion without modifying this manual. Specifications are subject to change without notice.**

## Initial Service

### TO SET/REPLACE BATTERY

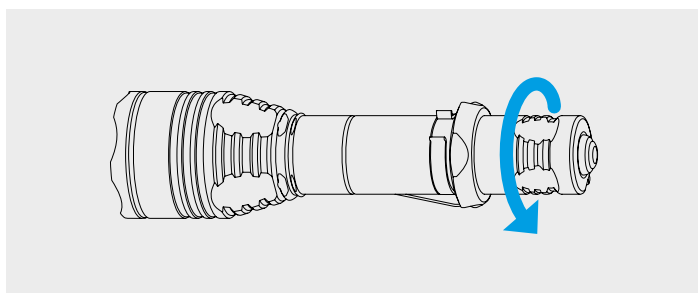

1. Unscrew the tailcap.
2. Place the battery with the positive contact (+) facing the head of the flashlight.
3. Adjust the tailcap and tighten it as far as it can go.

The flashlight is ready for operation.

### HOW TO CONNECT THE MAGNETIC CHARGER

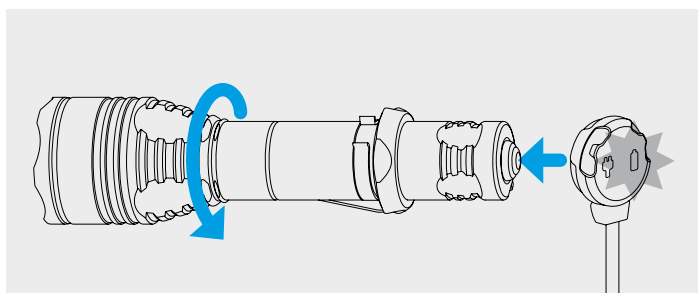

Tighten the head of the flashlight as far as it can go and adjust the magnetic charger to the tailcap.

### CHARGER COLOR INDICATION

#### Charger not plugged in:

- Green – device is in waiting mode.

#### Charger plugged in:

- Green blinking – evaluation of battery voltage.
- Red blinking – clean the external and internal contacts of the tailcap, as well as the contact areas of the charger.

- Orange blinking – USB power source voltage is too low for correct continuation of charging or bad contact between charger and battery. Clean the tailcap and the threads of the flashlight parts, use a different power source.
- Red – charging with rated charging current is going on.
- Orange – USB power source voltage is too low, charging current is reduced.
- Green – charging is finished.

## Operation

**Before use:** Tighten the tailcap as far as it can go.

### IN ANY MODE

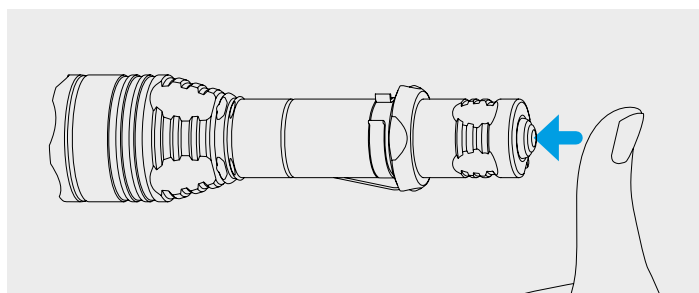

**Permanent on.** First full click of the button turns the flashlight on. Second full click turns it off.

**Momentary on.** Switched on by half-pressing of the button (no click) and active till the button is released.

**To switch between types of operation** unscrew and tighten up the head of the flashlight at least 10 times (during rotation the modes will be changing). The pause between the moves must be less than 1 sec. The flashlight blinks once, confirming the action.

### HUNTING TYPE (BY DEFAULT)

**Turbo.** Before switching on the flashlight in Turbo mode, tighten the head of the flashlight if it is unscrewed.

**Additional modes.** Before switching on the flashlight in Additional mode, unscrew the head to 1/8 if it is tightened. Full click switches on the last used Additional mode.

**Cycling through Additional modes.** To change the mode turn the flashlight off and on (by full click or half-pressing). The flashlight must not be turned off for more than 2 sec. The modes switch cyclically: Main1 – Main2 – Main3 – Strobe2 (if enabled).

**Add/Remove Strobe2 in Additional modes.** Switch on the flashlight by half-pressing at least 20 times. The flashlight must not be turned on for more than 1 sec. Last switch must be full click. The flashlight blinks once, confirming the action.

**Remote switch** must be used in Turbo mode.

## TACTICAL TYPE

**Constant light.** Before switching on the flashlight in Constant light mode, tighten the head if it is unscrewed.

**Changing Constant light modes.** The head is tightened: unscrew it to 1/8 and tighten again in 1 sec. Turbo and Main2 will switch cyclically.

**Strobe.** Before switching on the flashlight in Strobe mode, unscrew the head to 1/8 if it is tightened.

**Changing Strobe modes.** The head is unscrewed: tighten it and unscrew to 1/8 again in 1 sec. Strobe1 and Strobe2 will switch cyclically.

**Remote switch** can be used in ANY mode.

**Automemorizing.** After switching off the last used mode is memorized for quick access at next switching on.

**Lock-out function.** Unscrew the tailcap to 1/4 for protection from accidental switching on.

**Safe high brightness modes.** Turbo modes give maximum brightness until the temperature of the flashlight and discharge current of the battery exceed critical values.

**Safe Soft-Start System** allows increasing runtimes, getting longer battery life and protecting the battery from overdischarge or overheating.

**Active real-time temperature control.** When the temperature becomes close to +58 °C, the brightness decreases, which allows avoiding flashlight and battery overheating, as well as LED degradation. Under good cooling conditions, the flashlight delivers light without stepping down.

**Low battery level.** When the battery voltage drops, the brightness will begin to decrease in steps to ensure the safety of the battery and the user. When the brightness of the mode drops below approximately 25% from the nominal value, the main LED flashes 2 times. If you are not sure whether it flashed or not, turn the flashlight off and on: if the battery is low, the flashes will repeat 30 seconds after switching on.

## ⚠ Warnings

For effective operation of the flashlight in Turbo and Strobe2 modes, the use of branded 18650 Li-Ion batteries without PCB (unprotected) or with PCB which guarantees 10A discharge current is required.

The flashlight can get hot in Turbo and Strobe2 modes quickly and discharge the battery with high current. Don't leave it without your attention as very bright light might heat objects and cause fire.

**For storage or transportation of the flashlight in a pocket or a bag it is necessary to activate the lock-out function to ensure protection from accidental switching on.**

**It is forbidden to charge the battery inside the flashlight when the ambient temperature is below 0 °C.**

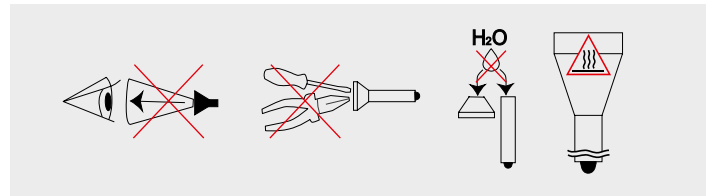

1. Always follow the instructions from this manual and recommendations on battery usage.
2. Apply only the recommended power sources.
3. Do not reverse battery polarity.
4. Do not modify or recast the flashlight and its components as it will deprive you of the warranty.
5. Do not allow water or any other liquid to leak into the flashlight.
6. Do not aim a switched-on flashlight at people's or animals' eyes – it can cause temporary blindness.
7. Do not allow children to use the flashlight without your assistance.

**The producer will not be liable for any harm done to the user if it was caused by improper use of the product.**

## Care and Storage

It is recommended to clean the threads and O-rings off dirt and old grease once or twice per year. Remember that reliable protection from water and dust cannot be provided by worn-out sealing. The fouling as well as lack of grease cause fast wear-out of the threads and sealing rings.

### To clean the threads do the following:

1. Unscrew the tailcap and remove the sealing rings carefully with a toothpick (do not use sharp metal objects as they can damage the rings).
2. Wipe the sealing rings thoroughly with a soft cloth (or tissue). Do not use solvents. If the sealing ring is worn out or damaged, replace it with a new one.
3. Clean the metal threads with a brush using ethanol. Be careful not to allow the applied liquid inside the flashlight, as it can cause malfunctioning of the flashlight.

After cleaning, grease the threads and the sealing rings that have been installed in place with polyalphaolefin-based silica grease, e.g. Nyogel 760G. The application of other types of grease is unacceptable. In case of active operation and exploitation in dusty environments, it is recommended to clean and grease the parts as often as the necessity arises.

**WE DO NOT RECOMMEND** leaving power supplies (especially non-rechargeable) inside the flashlight for a long storage period, as they can leak for various reasons and damage the inner parts of the

flashlight. If you want to keep your flashlight in a stand-by state with batteries in, previously install new and high-quality batteries, store the flashlight in acceptable for batteries operational temperature and revise the batteries' state at least once a month. If you have noticed any signs of defects, withdraw the batteries from the flashlight and dispose of them.

## **Warranty and Service**

Armytek provides free warranty repairs for 10 years (excluding batteries, chargers, mounts, holders, switches and connectors, which have 2-year warranty) from the date of purchase if there is a document confirming the purchase.

The warranty does not apply to magnets, silicone covers of connectors and buttons, silicone installation rings and holders, clips, silicone grips, holsters, lanyards, O-rings and pads, Velcro tapes. The warranty also does not extend to damage during:

1. Improper usage.
2. Attempts to modify or repair the flashlight by nonqualified specialists.
3. Application in chlorinated, contaminated liquids or sea water.
4. Immersion into liquids in case of broken leakproofness.
5. Exposure to high temperatures and chemicals, including the liquids from defected batteries.
6. Usage of low-quality batteries.

Vielen Dank, dass Sie sich für Armytek entschieden haben.  
Vor dem Gebrauch sehen Sie sich bitte Anleitung an.

## Spezifikation

- Klarer zentraler Lichtkegel mit minimaler seitlicher Streuung für das zielgerichtete Anleuchten des Ziels
- **Pro** Die leistungsstarke Elektronik gewährleistet konstant helles Licht sogar bei einer Temperatur von  $-40\text{ °C}$  und nicht vollständig geladenem Akku
- Ein spezieller präzise berechneter Reflektor für eine Diode mit hoher Leistung, die im Vergleich zu gewöhnlichen Dioden die Leuchtweite auf das 1,5-fache steigert, und das gehärtete Glas mit helligkeitsverstärkender Beschichtung für maximale Reichweite erzeugen einen scharf begrenzten Lichtkegel mit minimaler seitlicher Streuung bei einer Lichtstärke von 1500 Lumen. In einer Entfernung von 100 Metern beträgt der Durchmesser des Lichtkegels 9 Meter
- Widersteht dem Rückstoß beliebigen Kalibers dank verbesserter Federn und der Anordnung des Impulsgebers in einer verstärkten Kapsel mit Schutzmasse
- Das Standardgehäuse mit einem Durchmesser von 1 Zoll ist kompatibel mit taktischem Zubehör, einschließlich der originalen magnetischen Fernschalter und der Magnethalterung für schnelles Einsetzen und Entfernen mit einem Handgriff
- Der zweiphasige elektronische Bedienknopf behält die zwei Druckstufen des mechanischen Knopfes bei, ist aber lautlos und verfügt über eine 20-fach längere Lebensdauer
- Der gewölbte Knopf ermöglicht das leichte Einschalten der Lampe mit der flachen Hand
- Die innovative Technologie ermöglicht die Verwendung beliebiger Standardakkus 18650 Li-Ion mit einem Entladestrom von 10A. Vollständiger Kurzschlusschutz, auch wenn der magnetische Anschluss mit Metallgegenständen in Berührung kommt
- Gehäuse komplett aus Flugzeugaluminium, spezielle Mattierung ohne scharfe Strukturen
- Eine markante Lünette aus Stahl mit mattschwarzer, nicht reflektierender Titanbeschichtung, die das Aufspüren verhindert, dient zum zusätzlichen Schutz des optischen Systems beim Herunterfallen oder beim Einsatz als Zerkleinerungswerkzeug
- Schutz vor Überhitzung über  $+58\text{ °C}$  in Echtzeit und vorausschauende Anzeige eines niedrigen Batteriezustandes
- Vollständiger Schutz vor Wasser, Schmutz und Staub gemäß Standard IP68 – die Taschenlampe arbeitet sogar noch nach dem Eintauchen in eine Tiefe von 25 Metern. Übersteht den Fall aus dem 10. Stockwerk
- Einstellbare Handschlaufe, Ergonomische und Verletzungen vermeidende Combatring aus Silikon, sehr robustes Nylonholster und Stahlclip für noch mehr Tragekomfort
- Zuverlässiger und feuchtigkeitsbeständiger Magnetanschluss

Modellbezeichnung	Predator Pro (weißes Licht)	Predator Pro (warmes Licht)	
<b>Optik</b>	Glatten reflektor		
<b>Helligkeitsstabilisierung</b>	VOLLES Licht (Dauerlicht)		
<b>Lichtstrom</b>	1500 lm	1400 lm	
<b>Spitzenlichtstärke</b>	62800 cd	60920 cd	
<b>Zentraler Kegel : Seitliche Ausleuchtung</b>	$5^{\circ}:40^{\circ}$		
<b>Leuchtweite</b>	501 m	494 m	
<b>Betriebsarten, Lichtstrom und Leuchtdauer (Zeit ermittelt mit Akku 18650 Li-Ion 3500 mAh vor dem Abfall der Helligkeit auf 10% vom ursprünglichen Wert)</b>	<b>Turbo</b>	1500 lm/1 h 33 min (700 lm nach 3 min)	1400 lm/1 h 33 min (650 lm nach 3 min)
	<b>Basis3</b>	300 lm/5 h 13 min	280 lm/5 h 13 min
	<b>Basis2</b>	120 lm/12 h 20 min	112 lm/12 h 20 min
	<b>Basis1</b>	40 lm/32 h	37 lm/32 h
	<b>Stroboskop2</b>	1500 lm/15 Hz/3 h (700 lm nach 3 min)	1400 lm/15 Hz/3 h (650 lm nach 3 min)
	<b>Stroboskop1</b>	120 lm/15 Hz/23 h	112 lm/15 Hz/23 h
<b>Energieversorgung</b>	1x18650 Li-Ion		
<b>Ladezeit (Akku 18650 Li-Ion 3500 mAh)</b>	3 h 40 min		
<b>Länge/Gehäusedurchmesser/Kopfdurchmesser</b>	160 mm/25,4 mm/41 mm		
<b>Gewicht ohne/mit Akku</b>	136 g/186 g		
<b>Schutzklasse, Eintauchen und Bruchfestigkeit</b>	IP68. Tiefe bis zu 25 m für 5 Stunden. Höhe bis zu 25 m		

► Alle oben angegebenen Daten wurde durch Messungen gemäß dem Standard ANSI/PLATO FL 1-2019. Die Daten können je nach Umgebungsbedingungen, Wärmeableitung und anderen Faktoren variieren.

# Lieferumfang

Taschenlampe, Akku 18650 Li-Ion 3500 mAh, magnetische USB-Aufladung, Clip, Handschlaufe, Nylonholster, Combatring aus Silikon, 2 Ersatz-O-Ringe, Bedienungsanleitung.

**Der Hersteller behält sich das Recht vor, die Ausstattung nach eigenem Ermessen zu modifizieren, ohne die Anleitung zu ändern. Die Spezifizierung kann ohne vorherige Ankündigung geändert werden.**

# Inbetriebnahme

## FÜR BATTERIEEINBAU/WECHSEL

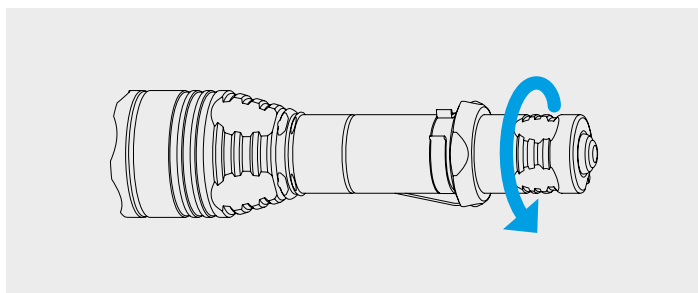

1. Schrauben Sie die hintere Abdeckung ab.
2. Legen Sie die Batterie mit dem positiven Kontakt (+) in Richtung Taschenlampenkopf ein.
3. Bringen Sie die hintere Abdeckung der Taschenlampe wieder an und schrauben Sie sie bis zum Anschlag ein.

Die Taschenlampe ist betriebsbereit.

## ANSCHLUß DER MAGNETISCHEN AUFLADUNG

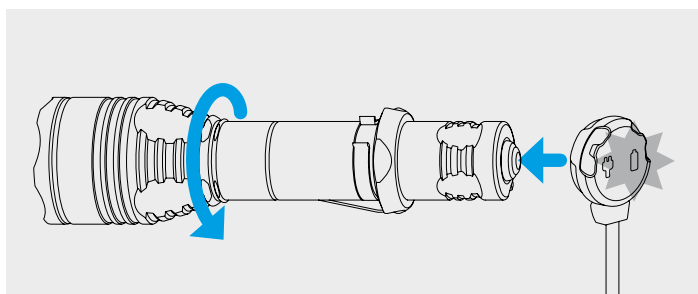

Ziehen Sie den Kopf der Taschenlampe bis zum Anschlag fest und schließen Sie das magnetische Ladegerät an der hintere Abdeckung der Taschenlampe an.

## FARBDISPLAY DES LADEGERÄTES

### Das Ladegerät ist nicht angeschlossen:

- Konstant grün – Gerät im Standby-Modus.

### Das Ladegerät ist angeschlossen:

- Grün blinkend – der Spannungspegel der Batterie wird gerade bewertet.
- Rot blinkend – reinigen Sie die äußeren und inneren Kontakte der hinteren Abdeckung sowie die Kontaktflächen des Ladegeräts.
- Orange blinkend – die USB-Ausgangsspannung des Netzteils zu niedrig ist, um den Ladevorgang fortzusetzen, oder dass ein schlechter Kontakt zwischen Ladegerät und Akku besteht. Reinigen Sie die hintere Abdeckung und die Gewinde der Taschenlampenteile und verwenden Sie eine andere Stromquelle.
- Konstant rot – Laden mit nominalem Ladestrom.
- Konstant orange – die USB-Ausgangsspannung des Netzteils zu niedrig ist und der Ladestrom wird reduziert.
- Konstant grün – Aufladung abgeschlossen.

# Steuerung

**Vorbereitung für den Gebrauch:** Schrauben Sie die hintere Lampenabdeckung zu.

## IN JEDEM BELIEBIGEN MODUS

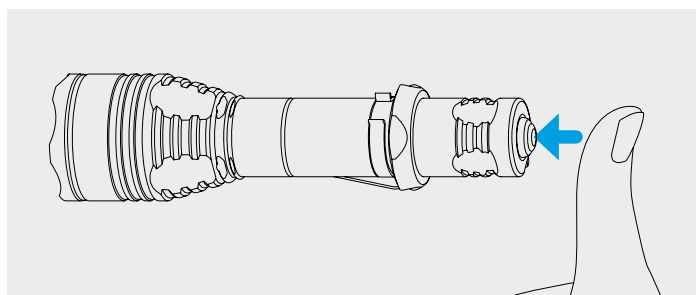

**Dauerbetätigung.** Der erste vollständige Knopfdruck mit einem Klick schaltet die Taschenlampe ein. Durch zweites Drücken wird sie ausgeschaltet.

**Schnellschaltung.** Die Taschenlampe wird durch halbes Drücken (ohne Klicken) eingeschaltet, während Sie die Taste gedrückt halten.

**Um zwischen den Steuerungsarten zu wechseln,** schrauben Sie den Kopf der eingeschalteten Lampe mindestens 10 Mal ab und auf (während der Drehung ändern sich die Modi). Die Pause zwischen den Bewegungen sollte nicht länger als 1 Sekunde dauern. Die Taschenlampe blinkt einmal und bestätigt die Betätigung.

## JAGDTYP (STANDARDMÄßIG)

**Turbo.** Bevor Sie die Lampe im Turbo-Modus einschalten, drehen Sie den Kopf der Lampe bis zum Anschlag, wenn dieser abgeschraubt ist.

**Zusätzliche Modi.** Schrauben Sie den Kopf der Taschenlampe 1/8 ab, wenn dieser zugeschraubt ist, bevor Sie die Lampe im zusätzlichen Modus einschalten. Sollen Sie die Taste vollständig bis zum Klick drücken, wird die Lampe im zuletzt verwendeten zusätzlichen Modus eingeschaltet werden.

**Zyklischer Wechsel der Zusätzlichen Modi.** Um den Modus umzuschalten, schalten Sie die Taschenlampe aus und wieder ein (durch Klicken oder halbes Drücken ohne Klicken). Die Lampe darf nicht länger als 2 Sekunden ausgeschaltet sein. Modi wechseln sich zyklisch: Basis1 - Basis2 - Basis3 - Strobe2 (falls aktiviert).

### **Strobe2 in den Zusätzlichen Modi hinzufügen/ausschließen.**

Schalten Sie die Taschenlampe mindestens 20 Mal ein, indem Sie halb drücken, ohne zu klicken. Die Lampe darf nicht länger als 1 Sekunde eingeschaltet sein. Das letzte Einschalten der Taschenlampe sollte vollständig, mit einem Klick sein. Die Taschenlampe blinkt einmal und bestätigt die Betätigung.

**Die Fernschalter** sollte im Turbo-Modus verwendet werden.

## **TAKTISCHER TYP**

**Dauerlicht-Modus.** Bevor Sie die Lampe im Dauerlicht-Modus einschalten, drehen Sie den Kopf der Lampe bis zum Anschlag, wenn dieser abgeschraubt ist.

**Auswahl der Dauerlichtmodi.** Kopf ist zugeschraubt: Schrauben Sie diesen um 1/8 ab und dann wieder in 1 Sekunde zu. Die Turbo und Basis2 Modi wechseln sich zyklisch.

**Stroboskop.** Schrauben Sie den Kopf der Taschenlampe 1/8 ab, wenn dieser zugeschraubt ist, bevor Sie die Lampe im Stroboskop-Modus einschalten.

**Auswahl der Stroboskop-Modi.** Kopf ist 1/8 abgeschraubt: Schrauben Sie diesen zu und dann in 1 Sekunde wieder um 1/8 ab. Die Strobe1 und Strobe2 Modi wechseln sich zyklisch.

**Die Fernschalter** kann in ALLEN Modi verwendet werden.

**Automatische Speicherung.** Nach dem Ausschalten speichert die Taschenlampe die zuletzt gewählte Betriebsart für den schnellen Zugriff beim nächsten Einschalten.

**Sperrfunktion.** Um zu verhindern, dass die Taschenlampe versehentlich eingeschaltet wird, schrauben Sie die hintere Abdeckung um 1/4 ab.

**Gefahrlose Betriebsarten mit hoher Leuchtkraft.** Die Turbo-Modi bieten maximale Helligkeit, solange die Temperatur der Taschenlampe und der Stromverbrauch der Batterie keine kritischen Werte überschreiten.

**Das System des gefahrlosen Soft-Starts** ermöglicht die Verlängerung der Leuchtdauer der Taschenlampe und der Lebensdauer des Akkus und schützt außerdem den Akku vor zu starker Entladung oder Überhitzung.

**Aktiver Schutz vor Überhitzung in Echtzeit.** Bei einer Temperatur nahe +58 °C wird die Helligkeit verringert, was verhindert, dass Lampe und Akku zu heiß werden und auch die Diode Abnutzungserscheinungen. Bei guter Kühlung funktioniert die Taschenlampe, ohne dass die Helligkeit abnimmt.

**Niedriger Ladezustand.** Bei einem Spannungsabfall des Akkus wird die Helligkeit stufenweise verringert, um den Akku zu schützen und die Sicherheit des Benutzers zu gewährleisten. Wenn die Helligkeit einer Betriebsart unter ca. 25% der Nennhelligkeit fällt, blinkt die Hauptdiode 2 Mal. Wenn Sie sich nicht sicher sind, ob die Taschenlampe geblinkt hat oder nicht, schalten Sie sie aus und wieder ein: Bei niedrigem Ladezustand blinkt sie 30 Sekunden nach dem Einschalten erneut.

## **! Warnung**

Für einen effektiven Betrieb der Taschenlampe im Turbo- und im Strobe2- Modus ist es notwendig, 18650 Li-Ion-Markenbatterien ohne Schutzplatine oder mit einer Schutzplatine, die Entladestrom von 10A versorgt, zu verwenden.

Im Turbo und Strobe2 kann sich die Taschenlampe schnell erwärmen und die Batterie mit hohem Strom entladen. Lassen Sie die Taschenlampe nicht unbeaufsichtigt, da starkes Licht in der Nähe befindliche Objekte stark erwärmen und sogar ein Feuer verursachen kann.

**Um die Taschenlampe in einer Tasche oder Rucksack aufzubewahren oder zu tragen, müssen Sie die Sperrfunktion gegen versehentliches Aktivieren aktivieren.**

**Laden Sie den Akku nicht in der Taschenlampe auf, wenn die Umgebungstemperatur unter 0 °C liegt.**

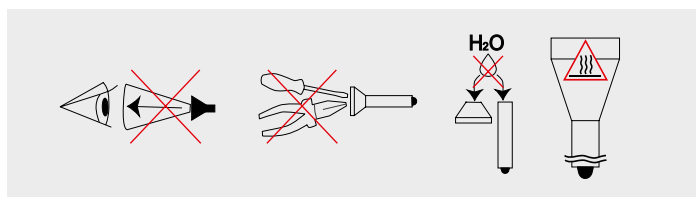

1. Die vorliegende Bedienanleitung und die Empfehlungen für den Einsatz der Stromversorgungselemente sind stets einzuhalten.
2. Bitte verwenden Sie ausschließlich die empfohlenen Stromversorgungselemente.
3. Beachten Sie die Polung der Anschlüsse.
4. Vermeiden Sie Umbau oder Modifizierung der Taschenlampe oder ihrer Komponenten, weil dadurch der Garantieanspruch erlischt.
5. Vermeiden Sie das Eindringen von Wasser oder sonstiger Flüssigkeiten in das Innere der Taschenlampe.
6. Richten Sie niemals den Lichtstrahl der Taschenlampe in die Augen von Menschen oder Tieren – das kann eine kurzzeitige Erblindung hervorrufen.
7. Geben Sie niemals die Taschenlampe unbeaufsichtigt in Kinderhand.

**Der Hersteller haftet nicht für Schäden jedweder Art, die der Nutzer aufgrund falscher Bedienung erleidet.**

## **Wartung und Aufbewahrung**

Es wird empfohlen, das Gewinde und die O-Ringe der Taschenlampe 1-2 Mal im Jahr von Schmutz und altem Schmiermittel zu reinigen. Bitte beachten Sie, dass verschlissene Dichtringe kein guter Schutz der Taschenlampe vor Wasser oder Staub sind. Verschmutzung und fehlendes Schmiermittel führen zu einem schnellen Verschleiß des Gewindes und der Dichtungen.



## Reinigen des Gewindes:

1. Den hinteren Abdeckung abschrauben und die O-Ringe durch vorsichtiges Anheben mit einem Zahnstocher entfernen (durch die Verwendung scharfer Metallgegenstände kann der Ring beschädigt werden).
2. O-Ringe sorgfältig mit einem weichen Tuch (Papierserviette) ohne Lösungsmittel zu verwenden abreiben. Sollte der O-Ring verschlissen oder beschädigt sein, muss er gegen einen neuen ausgetauscht werden.
3. Metallgewinde sorgfältig mittels einer Bürste und Äthylalkohol reinigen. Ein Eindringen des Äthylalkohols in der Taschenlampe ist zu vermeiden, weil das Funktionsstörungen zur Folge haben könnte.

Nach Abschluss der Reinigungsarbeiten muss das Gewinde und die eingesetzten O-Ringe neu mit Silikonfett auf der Basis von Polyalphaolefinen (PAO) gefettet werden, z.B., Nyogel 760G. Die Verwendung von anderen Schmierstoffen ist nicht zulässig. Bei aktiver Verwendung oder Einsatz in stark staubhaltigem Milieu wird empfohlen, bei Bedarf eine Reinigung und Schmierung vorzunehmen.

**ES WIRD NICHT EMPFOHLEN**, die Stromversorgungselemente (besonders solche, die nicht wieder aufgeladen werden können) bei längerer Lagerung in der Taschenlampe zu belassen, da sie auslaufen und das Innere der Taschenlampe beschädigen können. Bei Lagerung der Taschenlampe im einsatzbereiten Zustand mit eingesetzten Stromzellen sollten vorsorglich neue und aufgeladene Elemente eingesetzt werden, unter Beachtung der Lagertemperatur und mindestens monatlicher Zustandsprüfung. Sobald die Stromelemente Anzeichen für eine Beschädigung aufweisen, sollten sie unverzüglich aus der Taschenlampe genommen und aus dem Verkehr gezogen werden.

## Garantie und Service

Kostenlose Garantiereparatur gilt 10 Jahre lang (mit Ausnahme von Akkus, Ladegeräten, Halterungen, Befestigungen, Tasten und Anschlüssen, für die eine Garantie von 2 Jahren gilt) ab Kaufdatum, unter Vorlage eines Dokuments, das den Kauf bestätigt.

Die Garantie gilt nicht für Magnete, Silikonauflagen auf Steckern und Knöpfen, Befestigungsringe aus Silikon, Silikonhalterungen, Clips, Combatringe aus Silikon, Holster, Handschlaufen, O-Ringe und Dichtungen sowie Klettverschlüsse. Die Garantie deckt keine Schäden in folgenden Fällen ab:

1. Unvorschriftsmäßige Verwendung.
2. Versuche, die Geräte von einem nicht zertifizierten Handwerker zu ändern oder reparieren lassen.
3. Gebrauch in chlorierten, kontaminierten Flüssigkeiten oder Meerwasser.
4. Eintauchen in Flüssigkeit, wenn die Dichtigkeit beeinträchtigt ist.
5. Hitze- oder Chemikalieneinwirkung, einschließlich der Flüssigkeiten aus ausgefallenen Batterien.
6. Verwendung der qualitativ mangelhaften Batterien.

Merci d'avoir choisi le produit Armytek.

Nous vous prions de prendre connaissance de la notice avant l'utilisation.

## Spécifications

- Point central net et éclairage latéral minimal pour un éclairage directionnel de la cible
- **Pro** Une électronique puissante assure une luminosité constante même à -40 °C et avec batterie incomplètement chargée
- Le réflecteur spécialement conçu avec précision pour une utilisation avec une diode haute intensité qui assure une portée lumineuse 1.5 fois plus importante qu'une diode conventionnelle, ainsi que le verre trempé antireflet assurant une portée maximale, projettent un point central clair avec un éclairage latéral minimal à 1500 lumens. Le diamètre du point central lumineux est de 9 mètres à une distance de 100 mètres
- Résiste au recul des armes de tout calibre grâce aux ressorts améliorés et à la disposition du guide dans une capsule renforcée avec un composé protecteur
- Le boîtier standard de 1 pouce est compatible avec les accessoires tactiques, y compris l'interrupteur déporté magnétique d'origine et le support magnétique permettant une installation et un retrait rapides en un seul mouvement
- Le bouton électronique biphasé offre deux niveaux de pression, tout comme un bouton mécanique, mais il est silencieux et 20 fois plus durable
- Le bouton convexe permet d'allumer facilement la lampe avec la paume de la main
- Technologie innovante permettant d'utiliser n'importe quelle batterie Li-Ion 18650 standard avec un courant de décharge de 10A. Protection complète contre les courts-circuits, même en cas de contact du port magnétique avec des objets métalliques
- Boîtier monobloc en aluminium de qualité aéronautique, anodisation mate spéciale sans moletage abrasif
- La lunette de frappe en acier avec revêtement en titane noir mat non réfléchissant, qui empêche d'être remarqué, permet une protection supplémentaire du système optique en cas de chute, ou peut être utilisée comme instrument de frappe
- Protection active et en temps réel contre la surchauffe au-dessus de +58 °C et indicateur d'avertissement de batterie faible
- Protection totale contre l'eau, la saleté et la poussière selon la norme IP68 : la lampe continue de fonctionner même après avoir été immergées à une profondeur de 25 mètres. Résiste aux chutes d'un 10e étage
- Dragonne réglable, anneau tactique ergonomique et sécuritaire en silicone, étui en nylon résistant et clip en acier pour une utilisation encore plus confortable
- Port magnétique fiable et étanche

Nom du modèle	Predator Pro (lumière blanche)	Predator Pro (lumière chaude)	
Type d'optique	Réflecteur lisse		
Stabilisation de la luminosité	COMPLÈTE (lumière constante)		
Flux lumineux	1500 lm	1400 lm	
Force maximale de la lumière	62800 cd	60920 cd	
Un faisceau focalisé : Un faisceau large	5°:40°		
Portée lumineuse	501 m	494 m	
Modes, flux lumineux et temps de fonctionnement (les mesures ont été faites pour batterie 18650 Li-Ion 3500 mAh avant que la luminosité ne tombe à 10% de la luminosité d'origine)	<b>Turbo</b>	1500 lm/1 h 33 min (700 lm au bout de 3 min)	1400 lm/1 h 33 min (650 lm au bout de 3 min)
	<b>Base3</b>	300 lm/5 h 13 min	280 lm/5 h 13 min
	<b>Base2</b>	120 lm/12 h 20 min	112 lm/12 h 20 min
	<b>Base1</b>	40 lm/32 h	37 lm/32 h
	<b>Strob2</b>	1500 lm/15 Hz/3 h (700 lm au bout de 3 min)	1400 lm/15 Hz/3 h (650 lm au bout de 3 min)
	<b>Strob1</b>	120 lm/15 Hz/23 h	112 lm/15 Hz/23 h
Alimentation	1x18650 Li-Ion		
Temps de charge (batterie 18650 Li-Ion 3500 mAh)	3 h 40 min		
Longueur/diamètre du corps/diamètre de la tête	160 mm/25,4 mm/41 mm		
Poids sans/avec batterie	136 g/186 g		
Indice de protection, résistance à l'immersion et aux chocs	IP68. Profondeur jusqu'à 25 m pendant 5 heures. Hauteur jusqu'à 25 m		

► Toutes les données ci-dessus sont mesurées en fonction de la norme ANSI/PLATO FL 1-2019. Les données peuvent varier en fonction des conditions environnementales, de la dissipation thermique et d'autres facteurs.

## Contenu de livraison

Lampe, batterie 18650 Li-Ion 3500 mAh, chargeur USB magnétique, clip, dragonne, étui en nylon, anneau tactique en silicone, 2 joints toriques de rechange, manuel d'utilisateur.

**Le fabricant se réserve le droit de modifier la configuration à sa propre convenance sans apporter de modifications au manuel. Les spécifications peuvent être modifiées sans avis préalable.**

## Préparations préalables

### POUR INSTALLER/REPLACER LA BATTERIE

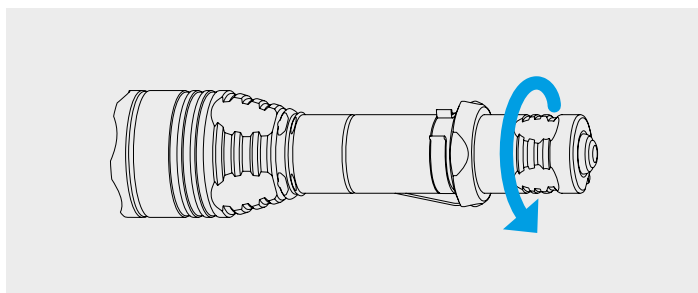

1. Dévisser le couvercle arrière de la lampe.
2. Insérez la batterie avec le contact positif (+) vers la tête de la lampe.
3. Remettez le couvercle arrière de la lampe en place et serrez complètement.

La lampe est prête à être utilisée.

### LE CHARGEMENT MAGNÉTIQUE

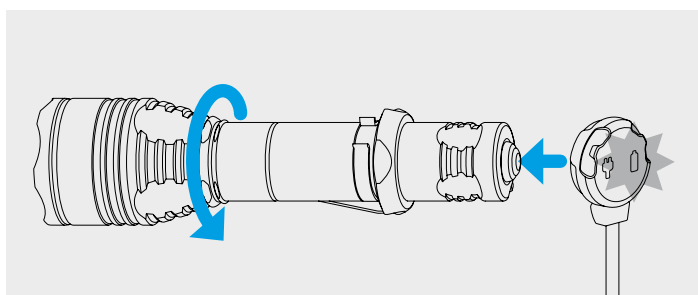

Serrez à fond la tête de la lampe et connectez le chargeur magnétique à la partie arrière de la lampe.

### INDICATEURS D'ÉTAT DE CHARGEUR

**Le chargeur n'est pas connecté :**

- Vert constant – l'appareil est en mode d'attente.

**Le chargeur est connecté :**

- Vert clignotant – la mesure de niveau de tension dans la batterie est en cours.

- Rouge clignotant – nettoyez les contacts extérieurs et intérieurs de le couvercle arrière, ainsi que les plages de contact du chargeur.
- Orange clignotant – la tension de sortie USB du bloc d'alimentation est trop faible pour continuer à charger correctement, ou bien il y a un mauvais contact entre le chargeur et la batterie. Nettoyez le couvercle arrière et les filets des pièces de la lampe, ou utilisez une autre source d'alimentation.
- Rouge constant – chargement avec courant de charge nominal.
- Orange constant – la tension de sortie USB du bloc d'alimentation est trop faible et courant de charge réduit.
- Vert constant – le chargement est terminé.

## MODE D'EXPLOITATION

**Préparation à l'utilisation:** Vissez le couvercle arrière de la lampe.

### TOUT MODE

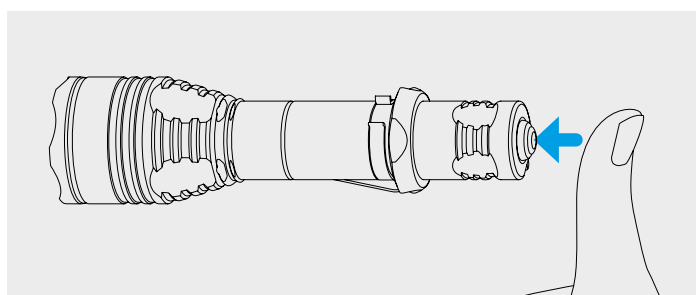

**Allumage constant.** Le premier appui complet sur le bouton (« clic ») permet d'allumer la lampe. Le deuxième appui permet d'éteindre la lampe.

**Allumage instantané.** Allumer la lampe en appuyant légèrement sur le bouton (sans « clic ») et gardez le bouton appuyé.

**Changement de type de commande:** dévissez et revissez la tête au moins 10 fois (les modes changent au moment de la rotation). La pause entre mouvements ne doit pas dépasser une seconde. La lampe va clignoter 1 fois en confirmant l'action.

### TYPE CHASSEUR (PAR DEFAUT)

**Turbo.** Avant d'allumer la lampe en mode Turbo, vissez la tête de la lampe à fond, si elle est dévissée.

**Modes Supplémentaires.** Avant d'allumer la lampe en mode Supplémentaire, dévissez la tête de la lampe de 1/8, si elle est vissée. Lorsque vous appuyez sur le bouton jusqu'au « clic », la lampe s'allumera au dernier mode Supplémentaire utilisé.

**Défilement cyclique des modes Supplémentaires.** Pour changer de mode, éteignez et rallumez la lampe (soit par un « clic », soit en appuyant sans « clic »). Gardez la lampe éteinte 2 secondes au maximum. Les modes changent d'une manière cyclique : Base1 – Base2 – Base3 – Strob2 (si activé).

**Ajouter/Supprimer Strob2 en modes Supplémentaires.** Allumez la lampe en appuyant au moins 20 fois sans «clic». La lampe doit rester allumée 1 seconde au maximum. Le dernier allumage de la lampe doit être complet, avec un «clic». La lampe va clignoter 1 fois en confirmant l'action.

**Interrupteur déporté** doit être utilisé en mode Turbo.

## TYPE TACTIQUE

**Lumière constante.** Avant d'allumer la lampe en mode Lumière constante, vissez la tête de la lampe à fond, si elle est dévissée.

**Choix des modes Lumière constante.** La tête est vissée : dévissez-la de 1/8 et revissez-la en 1 seconde. Les modes Turbo et Base2 changeront d'une manière cyclique.

**Strob.** Avant d'allumer la lampe en mode Strob, dévissez la tête de la lampe de 1/8, si elle est vissée.

**Choix des modes Strob.** La tête est dévissée de 1/8 : vissez-la et redévissez de 1/8 en 1 seconde. Les modes Strob1 et Strob2 changeront d'une manière cyclique.

**Interrupteur déporté** peut être utilisé en TOUT mode.

**Automémorisation.** Une fois la lampe éteinte, le mode précédemment utilisé est mémorisé pour pouvoir accéder rapidement à ce dernier en rallumant la lampe.

**Fonction de verrouillage.** Pour éviter les allumages intempestifs ou accidentels lors du transport/stockage il faut dévisser le couvercle arrière à 1/4.

**Modes sécurisés de haute luminosité.** Les modes Turbo offrent une luminosité maximale tant que la température de la lampe et le courant tiré de la batterie ne dépassent pas les valeurs critiques.

**Le système de démarrage progressif sécurisé** permet d'augmenter la durée de fonctionnement de la lampe, d'allonger la durée de vie de la batterie et de protéger la batterie contre la décharge excessive ou la surchauffe.

**Protection active contre la surchauffe en temps réel.** Lorsque la température approche de +58 °C, la luminosité diminue, ce qui permet d'éviter une surchauffe de la lampe et de la batterie, ainsi qu'une dégradation de la diode. Dans les conditions de bon refroidissement, la luminosité reste constante.

**Batterie faible.** Lorsque la tension de la batterie chute, la luminosité diminue progressivement afin d'assurer la sécurité de la batterie et de l'utilisateur. Lorsque la luminosité d'un mode descend en dessous d'environ 25% du niveau nominal, la DEL principale clignotera 2 fois. Si vous ne savez pas avec certitude si la lampe a clignoté ou non, éteignez-la et rallumez-la : si le niveau de la batterie est faible, le clignotement se répétera 30 secondes après l'allumage.

## ! Précautions

Pour un fonctionnement efficace de la lampe en mode Turbo et Strob2, il est conseillé d'utiliser les batteries originales 18650 Li-Ion sans plaque de protection ou avec une plaque de protection permettant d'obtenir un courant de décharge de 10A.

Dans les modes Turbo et Strob2, la lampe peut chauffer et la batterie se décharger rapidement. Ne laissez pas la lampe torche sans surveillance, car une lumière puissante peut fortement chauffer les objets à proximité et même provoquer un incendie.

**Pour ranger ou transporter la lampe dans une poche ou un sac, vous devez activer la fonction de verrouillage contre l'activation accidentelle.**

**Ne chargez pas la batterie de la lampe lorsque la température ambiante est inférieure à 0 °C.**

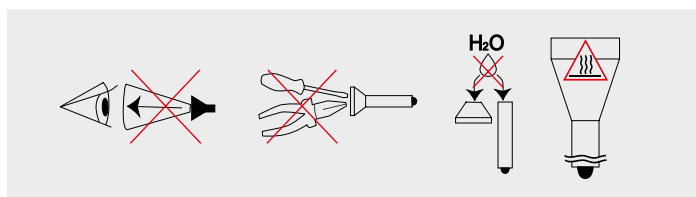

1. Suivez attentivement cette notice et les recommandations d'utilisation des batteries.
2. Utilisez des batteries recommandées.
3. Respectez le sens de la polarité (+/-).
4. N'essayez pas de modifier la lampe et/ou ses composants. Une quelconque modification entraîne l'annulation de la garantie.
5. Ne laissez pas l'eau ou d'autres liquides pénétrer à l'intérieur de la lampe.
6. Ne dirigez pas le faisceau lumineux directement dans les yeux de personnes ou d'animaux. L'intensité lumineuse peut abîmer les yeux et provoquer un aveuglement de courte durée.
7. Toute utilisation de la lampe par les enfants doit s'effectuer sous la surveillance d'un adulte.

**La société décline toute responsabilité quant au risque éventuel de blessure provenant ou résultant de l'usage incorrect du produit.**

## Entretien et stockage

Il est recommandé de nettoyer les filets et les joints toriques de la lampe 1-2 fois par an. Enlever le salissement et la vieille graisse de la lampe. N'oubliez pas qu'une résistance fiable à l'eau et à la poussière ne peut pas être assurée par des bagues usés, et que le salissement et le manque de graisse entraînent une usure rapide des joints et des filets.

### **Pour nettoyer les filets, vous devez:**

1. Dévissez le couvercle arrière et retirez les joints toriques en les extrayant délicatement avec un cure-dent (l'utilisation d'objets métalliques pointus peut endommager les joints toriques).
2. Essuyez soigneusement les joints toriques avec un chiffon doux (vous pouvez utiliser du papier) sans utiliser de solvants. Si un joint torique est usé ou endommagé, il doit être remplacé par un neuf.
3. Nettoyer soigneusement les filets métalliques avec une brosse en utilisant de l'alcool éthylique. Cependant, il faut veiller à ce que l'alcool ne pénètre pas à l'intérieur de la lampe. Cela peut entraîner son dysfonctionnement.

Une fois le nettoyage terminé, les filets et les joints toriques réinstallés doivent être graissés avec de la graisse silicone à base de polyalpha-léfine, par exemple Nyogel 760G. L'utilisation d'autres lubrifiants est inadmissible. En cas d'utilisation fréquente ou dans les endroits saturés de poussière il est recommandé de nettoyer et de lubrifier suivant les besoins.

**IL EST DECONSEILLE** de laisser les batteries (surtout les piles non rechargeables) dans le compartiment à batteries pendant les périodes de stockage prolongé, car elles peuvent couler et endommager les pièces intérieures de la lampe. Si vous maintenez la lampe avec des batteries à l'état prêt à utiliser, insérez des batteries neuves et rechargées, gardez la lampe à la température autorisée pour les batteries et vérifiez leur état au moins une fois par mois. Si vous remarquez des signes d'endommagement des batteries, retirez-les immédiatement de la lampe et mettez-les hors service.

## **Garantie et service**

La réparation gratuite sous garantie est effectuée pendant 10 ans (à l'exception de batteries, de chargeurs, de supports, de fixateurs, de boutons et de connecteurs bénéficiant ayant 2 ans de garantie) à partir de la date d'achat en cas de présence d'un justificatif d'achat.

La garantie ne couvre pas les aimants, les capuchons en silicone pour les connecteurs et les boutons, les anneaux de fixation et les fixateurs en silicone, les clips, les anneaux tactiques en silicone, les étuis, les dragones, les joints toriques et les joints d'étanchéité, les fixations Velcro. La garantie ne couvre pas non plus les dommages causés par :

1. Exploitation non conforme.
2. Les transformations et les modifications non autorisées.
3. Utilisation dans des liquides chlorés, contaminés ou dans l'eau de mer.
4. L'immersion dans un liquide lorsque l'étanchéité est perturbée.
5. Utilisation à une température élevée ou au contact avec des substances chimiques, notamment le liquide des batteries d'alimentation défaillantes.
6. L'utilisation de batteries de mauvaise qualité.

# RUS РУКОВОДСТВО ПОЛЬЗОВАТЕЛЯ

Спасибо, что выбрали продукцию Armytek.

Пожалуйста, ознакомьтесь с инструкцией перед использованием.

## Спецификация

- Четкое центральное пятно и минимальная боковая засветка для направленного освещения цели
- **Pro** Мощная электроника обеспечивает постоянную яркость света даже при температуре  $-40^{\circ}\text{C}$  и не полностью заряженном аккумуляторе
- Специальный прецизионно рассчитанный рефлектор для диода модификации High Intensity, обеспечивающего в 1.5 раза более высокую дальность света по сравнению с обычным диодом, и закаленное стекло с просветляющим покрытием для максимальной дальности создают четкое центральное пятно света с минимальной боковой засветкой при яркости в 1500 люмен. Диаметр пятна света составляет 9 метров на расстоянии 100 метров
- Выдерживает отдачу оружия любого калибра благодаря улучшенным пружинам и размещению драйвера в усиленной капсуле с защитным компаундом
- Стандартный корпус диаметром в 1 дюйм совместим с тактическими аксессуарами, в том числе с оригинальной магнитной выносной кнопкой и магнитным креплением для быстрой установки и снятия одним движением
- Двухфазная электронная кнопка сохранила два уровня нажатия, как у механической, но стала бесшумной и в 20 раз более долговечной
- Выпуклая кнопка позволяет легко включать фонарь ладонью
- Инновационная технология позволяет использовать любые стандартные аккумуляторы 18650 Li-Ion с разрядным током 10А. Полная защита от короткого замыкания даже в случае контакта магнитного порта с металлическими предметами
- Цельный корпус из авиационного алюминия, специальное матовое анодирование без острой накатки
- Стальная ударная кромка с черным матовым небликующим титановым покрытием, исключающим демаскировку, используется для дополнительной защиты оптической системы при падении и в качестве ударно-дробящего средства
- Активная защита от перегрева выше  $+58^{\circ}\text{C}$  в режиме реального времени и предупредительная индикация низкого заряда батареи
- Полная защита от воды, грязи и пыли по стандарту IP68 – фонарь продолжает работать даже после погружения на глубину 25 метров. Выдерживает падение с 10 этажа
- Регулируемый ремешок на руку, травмобезопасный эргономичный силиконовый грип-упор, сверхпрочный нейлоновый чехол и стальная клипса для еще более комфортного использования
- Надежный и водонепроницаемый магнитный порт

Наименование модели	Predator Pro (белый свет)	Predator Pro (теплый свет)	
Тип оптики	Гладкий рефлектор		
Стабилизация яркости	ПОЛНАЯ (постоянный свет)		
Световой поток	1500 лм	1400 лм	
Пиковая сила света	62800 кд	60920 кд	
Центральное пятно : Боковая засветка	$5^{\circ}:40^{\circ}$		
Дальность света	501 м	494 м	
Режимы, световой поток и время работы (испытания проводились на аккумуляторе 18650 Li-Ion 3500 мАч до падения яркости к 10% от первоначальной)	<b>Турбо</b>	1500 лм/1 ч 33 мин (700 лм после 3 мин)	1400 лм/1 ч 33 мин (650 лм после 3 мин)
	<b>Базовый3</b>	300 лм/5 ч 13 мин	280 лм/5 ч 13 мин
	<b>Базовый2</b>	120 лм/12 ч 20 мин	112 лм/12 ч 20 мин
	<b>Базовый1</b>	40 лм/32 ч	37 лм/32 ч
	<b>Строб2</b>	1500 лм/15 Гц/3 ч (700 лм после 3 мин)	1400 лм/15 Гц/3 ч (650 лм после 3 мин)
	<b>Строб1</b>	120 лм/15 Гц/23 ч	112 лм/15 Гц/23 ч
Элементы питания	1x18650 Li-Ion		
Время заряда (аккумулятор 18650 Li-Ion 3500 мАч)	3 ч 40 мин		
Длина/Диаметр тела/Диаметр головы	160 мм/25,4 мм/41 мм		
Вес без/с питанием	136/186 г		
Степень защиты, погружение и ударостойкость	IP68. Глубина до 25 м в течение 5 ч. Высота до 25 м		

► Все приведенные выше данные получены в результате измерений по стандарту ANSI/PLATO FL 1-2019 на аккумуляторе в комплекте. Данные могут отличаться в зависимости от условий окружающей среды, рассеивания тепла и других факторов.

## Комплектация

Фонарь, аккумулятор 18650 Li-Ion 3500 мАч, магнитная USB-зарядка, клипса, ремешок на руку, нейлоновый чехол, силиконовый грип-упор, 2 запасных уплотнительных кольца, инструкция.

**Производитель оставляет за собой право изменять комплектацию по своему усмотрению, не внося изменений в инструкцию. Спецификация может быть изменена без предварительного уведомления.**

## Подготовка к работе

### ДЛЯ УСТАНОВКИ/ЗАМЕНЫ ЭЛЕМЕНТА ПИТАНИЯ

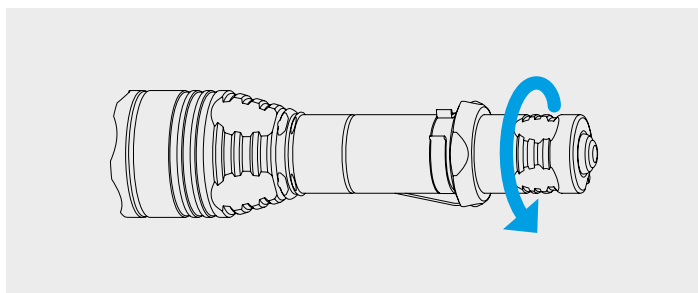

1. Открутите заднюю крышку фонаря.
2. Вставьте элемент питания положительным контактом (+) к головной части фонаря.
3. Установите на место заднюю крышку фонаря и закрутите до упора.

Фонарь готов к работе.

### ПОДКЛЮЧЕНИЕ МАГНИТНОЙ ЗАРЯДКИ

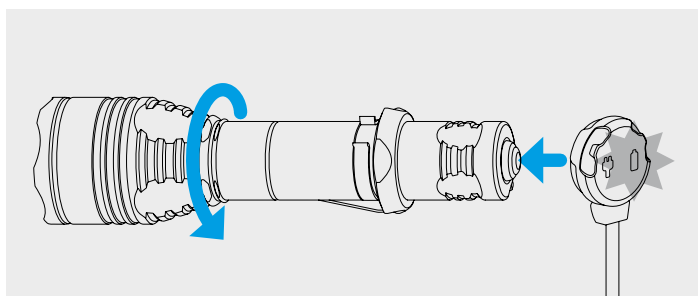

Закрутить голову фонаря до упора и подключить магнитное зарядное устройство к задней части фонаря.

### ЦВЕТНАЯ ИНДИКАЦИЯ ЗАРЯДНОГО УСТРОЙСТВА

**Зарядное устройство не подключено:**

- Зеленый постоянный — устройство в режиме ожидания.

**Зарядное устройство подключено:**

- Зеленый мигающий — идет оценка уровня напряжения на аккумуляторе.
- Красный мигающий — очистите внешние и внутренние контакты задней крышки, а также контактные площадки зарядного устройства.
- Оранжевый мигающий — выходное напряжение USB источника питания слишком низкое для корректного продолжения зарядки или плохой контакт между зарядным устройством и аккумулятором. Очистите заднюю крышку и резьбу частей фонаря, используйте другой источник питания.
- Красный постоянный — идет зарядка номинальным зарядным током.
- Оранжевый постоянный — выходное напряжение USB источника питания слишком низкое, зарядный ток снижен.
- Зеленый постоянный — зарядка завершена.

## Управление

**Подготовка к работе:** Закрутите заднюю крышку фонаря до упора.

### В ЛЮБОМ РЕЖИМЕ

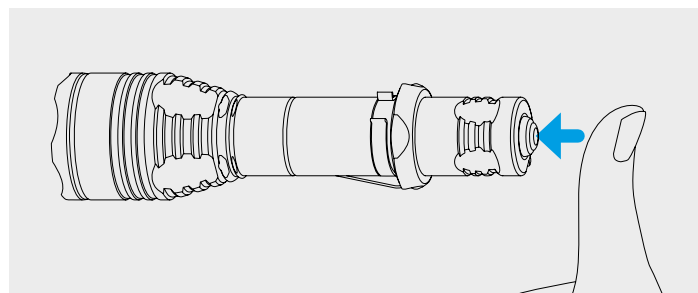

**Постоянное включение.** Первое полное нажатие кнопки со щелчком включит фонарь. Второе нажатие выключит его.

**Мгновенное включение.** Фонарь включается полунажатием (без щелчка) на время удержания кнопки.

**Для переключения между типами управления** открутите и закрутите голову включенного фонаря не менее 10 раз (при вращении будут меняться режимы). Пауза между движениями должна быть не более 1 секунды. Фонарь моргнет 1 раз, подтверждая действие.

### ОХОТНИЧИЙ ТИП (ПО УМОЛЧАНИЮ)

**Турбо.** Перед тем, как включить фонарь в режиме Турбо, закрутите голову фонаря до упора, если она откручена.

**Дополнительные режимы.** Перед тем, как включить фонарь в Дополнительном режиме, открутите голову фонаря на 1/8, если она закручена. Полное нажатие кнопки до щелчка включит фонарь в последнем использованном Дополнительном режиме.

**Циклический перебор** Дополнительных режимов. Для переключения режима выключите и включите фонарь (щелчком или полунажатием без щелчка). Фонарь должен находиться в выключенном



состоянии не более 2 сек. Режимы меняются циклично: Базовый1 – Базовый2 – Базовый3 – Строб2 (если активирован).

#### **Добавить/Исключить Строб2 в Дополнительных режимах.**

Не менее 20 раз включите фонарь полунажатием без щелчка. Фонарь должен находиться во включенном состоянии не более 1 сек. Последнее включение фонаря должно быть полным, со щелчком. Фонарь моргнет 1 раз, подтверждая действие.

**Выносная кнопка** должна быть использована в Турбо режиме.

## **ТАКТИЧЕСКИЙ ТИП**

**Постоянный свет.** Перед тем, как включить фонарь в режиме Постоянного света, закрутите голову фонаря до упора, если она откручена.

**Выбор режимов Постоянного света.** Голова закручена: открутите ее на 1/8 и снова закрутите за 1 сек. Режимы Турбо и Базовый2 будут сменяться циклически.

**Строб.** Перед тем, как включить фонарь в режиме Строб, открутите голову фонаря на 1/8, если она закручена.

**Выбор Строб режимов.** Голова откручена на 1/8: закрутите ее и снова открутите на 1/8 за 1 сек. Режимы Строб1 и Строб2 будут сменяться циклически.

**Выносная кнопка** может быть использована в ЛЮБОМ режиме.

**Автозапоминание.** После выключения фонаря последний режим запоминается для быстрого доступа при следующем включении.

**Функция блокировки.** Для предотвращения случайного включения фонаря открутите заднюю крышку на 1/4.

**Безопасные режимы высокой яркости.** Режимы Турбо обеспечивают максимальную яркость до тех пор, пока температура фонаря и потребляемый от батареи питания ток не превысят критических значений.

**Система безопасного софт-старта** позволяет увеличить время работы фонаря и срок службы аккумулятора, а также защитить аккумулятор от чрезмерного разряда или перегрева.

#### **Активная защита от перегрева в режиме реального времени.**

При приближении температуры к +58 °С яркость снижается, что позволяет избежать перегрева фонаря и аккумулятора, а также деградации диода. В условиях хорошего охлаждения фонарь светит без падения яркости.

**Низкий уровень заряда.** При падении напряжения на аккумуляторе начнется ступенчатое снижение яркости для обеспечения безопасности аккумулятора и пользователя. Когда яркость режима упадет ниже приблизительно 25% от номинального уровня, основной диод мигнет 2 раза. Если вы не уверены, мигнул фонарь или нет, выключите его и включите снова: в случае низкого уровня заряда мигание повторится через 30 секунд после включения.

## **! Предостережения**

Для эффективной работы фонаря в Турбо режиме и Строб2 необходимо использовать фирменные аккумуляторы 18650 Li-Ion без платы защиты или с платой защиты, обеспечивающей разрядный ток 10А.

В режимах Турбо и Строб2 фонарь может быстро нагреваться и разряжать батарею высоким током. Нельзя оставлять фонарь без присмотра, так как мощный свет способен сильно нагреть близлежащие предметы и даже стать причиной возгорания.

**Для хранения или переноски фонаря в кармане или сумке необходимо активировать функцию блокировки от случайного включения.**

**Нельзя заряжать аккумулятор в фонаре при температуре окружающей среды ниже 0 °С.**

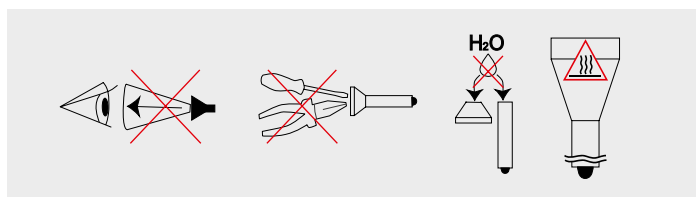

1. Всегда следуйте данной инструкции и рекомендациям по эксплуатации элементов питания.
2. Используйте только рекомендованные элементы питания.
3. Не нарушайте полярность элементов питания.
4. Не пытайтесь переделать или модифицировать фонарь или его компоненты, это лишит вас гарантии на него.
5. Не допускайте попадания воды или других жидкостей внутрь фонаря.
6. Не направляйте включенный фонарь в глаза людям или животным — это может вызвать кратковременное ослепление.
7. Не разрешайте детям использовать фонарь без вашей помощи.

**Компания не несет ответственности за любой вред, причиненный пользователю в результате неправильной эксплуатации.**

## **Уход и хранение**

Рекомендуется 1–2 раза в год очищать от грязи и старой смазки резьбу и уплотнительные кольца фонаря. Помните, что надежная защита фонаря от воды и пыли не может быть обеспечена изношенными уплотнителями, а загрязнения и отсутствие смазки приводят к быстрому износу уплотнителей и резьбы.



### Для очистки резьбы необходимо:

1. Открутить заднюю крышку и снять уплотнительные кольца, аккуратно подцепив их зубочисткой (применение металлических острых предметов может повредить кольца).
2. Тщательно протереть уплотнительные кольца мягкой салфеткой (можно бумажной) без применения растворителей. Если уплотнительное кольцо изношено или повреждено, его необходимо заменить на новое.
3. Металлическую резьбу аккуратно очистить с помощью щетки с применением этилового спирта. Избегайте попадания спирта внутрь фонаря, т.к. это может привести к нарушению его функционирования.

По завершении очистки резьбу и установленные на место уплотнительные кольца следует заново смазать силиконовой смазкой на основе полиальфаолефина (polyalphaolefin), например, Nyogel 760G. Применение других смазок недопустимо. При активной эксплуатации или эксплуатации в особо пыльных условиях рекомендуется выполнять очистку и смазку по мере необходимости.

**НЕ РЕКОМЕНДУЕТСЯ** оставлять элементы питания (особенно непerezаряжаемые) внутри фонаря при длительном хранении, поскольку они могут протечь и испортить внутренние части фонаря. Если вы храните фонарь в состоянии готовности с установленными элементами питания, то предварительно установите новые и заряженные элементы питания, соблюдайте допустимую для них температуру хранения и проверяйте их состояние хотя бы раз в месяц. Если вы заметили какие-либо признаки повреждений элементов питания, немедленно извлеките их из фонаря и выведите из эксплуатации.

## Гарантия и сервис

Бесплатный гарантийный ремонт осуществляется в течение 10 лет (кроме аккумуляторов, зарядных устройств, креплений, держателей, кнопок и соединительных разъемов, имеющих 2 года гарантии) с даты покупки при наличии документа, подтверждающего покупку.

Гарантия не распространяется на магниты, силиконовые накладки на разъемы и кнопки, силиконовые кольца крепления и держатели, клипсы, грип-упоры, чехлы, ремешки на руку, уплотнительные кольца и уплотнители, ленты на липучке. Гарантия также не распространяется на повреждения при:

1. Использовании не по инструкции.
2. Попытках модификации или ремонта несертифицированным мастером.
3. Использовании в хлорированных, загрязненных жидкостях или морской воде.
4. Погружении в жидкость при нарушенной герметичности.

5. Воздействии высокой температуры или химических веществ, в т.ч. жидкости из протекших элементов питания.
6. Применении некачественных элементов питания.

Kiitos kun valitsit Armytekin tuotteet.  
Ennen käytön aloittamista tutustu käyttöohjeeseen.

## Ominaisuudet

- Selkeä keskipiste ja minimaalinen hajavallo kohteen suoraa valaistamista varten
- **Pro** Tehokas elektroniikka takaa jatkuvan kirkkauden jopa -40 °C:n lämpötilassa ja vajaalla akulla
- Erityinen tarkasti laskettu heijastin High Intensity LED -modifikaatiota varten, joka tarjoaa 1.5-kertaisen kantaman valon verrattuna tavalliseen LED:iin, ja karkaistu lasi heijastamattomalla pinnoitteella maksimaalista valokeilan pituutta varten luovat selkeän keskipisteen minimaalisella hajavalolla ja 1500 lumenin kirkkaudella. Keskipisteen halkaisija on 9 metriä 100 metrin etäisyydellä
- Kestää aseiden rekyylin parannettujen jousien ja vahvistetun, suojaavalla aineella täytetyn, kapselin sisään asennetun virtapiirin ansiosta
- Vakio 1 tuuman runko on yhteensopiva taktisten lisävarusteiden kanssa, mukaan lukien alkuperäisen magneettisen etäkytkimen ja magneettikiinnikkeen kanssa, nopeaa yhdellä liikkeellä kiinnittämistä ja irrottamista varten
- Kaksivaiheinen elektroninen painike säilytti mekaanisen kytkimen tavoin kaksi painamistasoa, mutta siitä tuli äänetön ja 20 kertaa kestävämpi
- Kuperan painikkeen ansiosta taskulamppu on helppo kytkeä päälle kämmenellä
- Innovatiivinen teknologia mahdollistaa minkä tahansa tavallisen 10A purkausvirran 18650 Li-Ion -akun käytön. Täysin suojattu myös magneettiliittimen ja metalliesineiden välisestä kosketuksesta johtuvia oikosulkuja vastaan
- Yksiosainen lentokonealumiinirunko, erityinen matta anodisointi ilman teräviä nystyröitä
- Teräs silmiinpistävää kehys, jossa on musta mattapintainen heijastamaton titaanipinnoite, joka eliminoi havaitsemisen, ja jota käytetään optisen järjestelmän lisäsuojana pudotettaessa ja iskujen murskaustyökäluna
- Aktiivinen reaaliaikainen lämpötilanhallinta, joka estää ylikuumenemisen yli +58 °C, sekä akun alhaisen varaustason varoitusindikaattori
- Täysin suojattu vedeltä, lialta ja pölyltä IP68-standardin mukaisesti – valaisin jatkaa toimintaansa jopa 10 metrin syvyyteen upottamisen jälkeen. Kestää putoamiset 10. kerroksesta
- Säädetty rannehihna, turvallinen ja ergonominen silikoninen ote-rengas, kestävä nailonkotelo ja teräsklipsi lisäävät käyttömukavuutta
- Kestävä ja vedenpitävä magneettiportti

Malli		Predator Pro (valkoinen valo)	Predator Pro (lämmin valo)
<b>Optiikka</b>		Sileä heijastin	
<b>Kirkkauden vakauttaminen</b>		TÄYSI (jatkuva valo)	
<b>Valovirta</b>		1500 lm	1400 lm
<b>Valokeilan intensiteetti</b>		62800 cd	60920 cd
<b>Keskipiste : Sivuvalaistus</b>		5°:40°	
<b>Valokeilan pituus</b>		501 m	494 m
<b>Toimintotilat, valovirta ja toiminta-aika (kokeet suoritettiin käyttäen akku 18650 Li-Ion 3500 mAh, kunnes kirkkaus putosi 10% :iin alkuperäisestä arvosta)</b>	<b>Turbo</b>	1500 lm/1 t 33 min (700 lm 3 min jälkeen)	1400 lm/1 t 33 min (650 lm 3 min jälkeen)
	<b>Perus3</b>	300 lm/5 t 13 min	280 lm/5 t 13 min
	<b>Perus2</b>	120 lm/12 t 20 min	112 lm/12 t 20 min
	<b>Perus1</b>	40 lm/32 t	37 lm/32 t
	<b>Strobo2</b>	1500 lm/15 Hz/3 t (700 lm 3 min jälkeen)	1400 lm/15 Hz/3 t (650 lm 3 min jälkeen)
	<b>Strobo1</b>	120 lm/15 Hz/23 t	112 lm/15 Hz/23 t
<b>Virransyöttö</b>		1x18650 Li-Ion	
<b>Latausaika (18650 Li-Ion 3500 mAh -akku)</b>		3 t 40 min	
<b>Pituus/rungon halkaisija/pään halkaisija</b>		160 mm/25.4 mm/41 mm	
<b>Paino ilman akkua/akun kanssa</b>		136 g/186 g	
<b>Sisääntulosuojaus, upotus- ja iskunkestävyys</b>		IP68. Syvyys jopa 25 metrin syvyyteen 5 tunnin ajan. Korkeus jopa 25 m	

► Kaikki yllä olevat tiedot ovat testituloksia, jotka perustuvat ANSI/PLATO FL 1-2019 -standardiin. Tulokset voivat vaihdella ympäristön, lämmön haihtumisen ja muiden tekijöiden vuoksi.

# Pakkauksen sisältö

Valaisin, 18650 Li-Ion 3500 mAh -akku, magneettinen USB-laturi, klipsi, rannehihna, nailonkotelo, silikoninen oterengas, 2 vara-O-rengasta, käyttöohje.

**Valmistajalla on oikeus muuttaa pakkauksen sisältöä oman näkemyksensä mukaan tekemättä muutoksia käyttöohjeeseen. Teknisiä tietoja voidaan muuttaa ilman erillistä ilmoitusta.**

## Käyttöönotto

### VIRTALÄHTEEN ASENNUS/VAIHTO

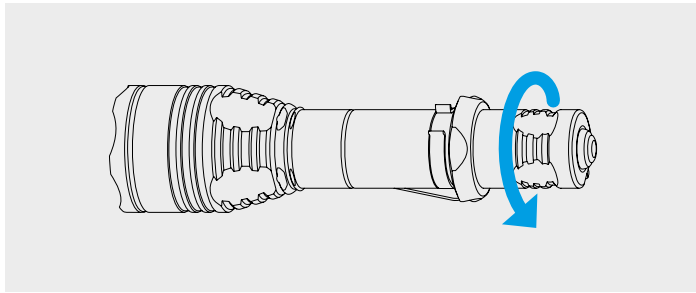

1. Kierrä auki takakorkki.
2. Asenna virtalähde plusnapa (+) kohti valaisimen etupäätä.
3. Aseta taskulampun takakansi takaisin paikalleen ja ruuvaa se kiinni, kunnes se pysähtyy.

Valaisin on käyttövalmis.

### MAGNEETILATURIN KYTKENTÄ

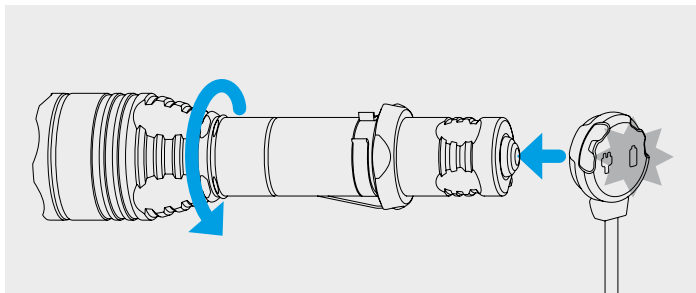

Kiristä taskulampun päätä, kunnes se pysähtyy, ja liitä magneettilaturi taskulampun takaosaan.

### LATURIN VALOINDIKAATTORI

#### Laturi ei ole kytketty:

- Jatkuva vihreä – laturi on odotustilassa.

#### Laturi on kytketty:

- Vilkkuva vihreä – latausasteen arviointi meneillään.
- Vilkkuva punainen – puhdista takakannen ulko- ja sisäpuoliset koskettimet sekä laturin kosketustyyny.

- Vilkkuva oranssi – USB-virtalähteen lähtöjännite on liian alhainen latauksen jatkamiseksi oikein tai laturin ja akun välillä on huono kontakti. Puhdista taskulampun takakansi ja kierteitetty osat, käytä eri virtalähdettä.
- Jatkuva punainen – lataus nimellisellä latausvirralla.
- Jatkuva oranssi – USB-virtalähteen lähtöjännite on liian alhainen, latausvirta pienentynyt.
- Jatkuva vihreä – lataus valmis.

## Käyttö

**Käyttöönoton valmistaminen:** Kierrä lampun takakorkki loppuun asti.

### KAIKISSA TILOISSA

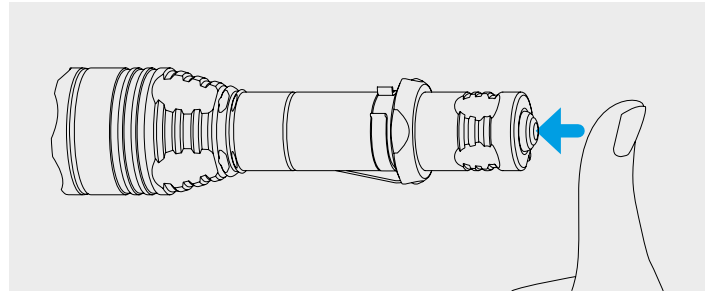

**Pysyvästi päällä.** Ensimmäinen napin painallus naksahduksella sytyttää lampun. Toinen painallus sammuttaa sen.

**Hetkellinen päälle kytkintä.** Lamppu menee päälle puolipainalluksella (ilman naksahdusta) napin painamisen ajaksi.

**Käyttötavan vaihtamiseksi** kierrä auki ja kiinni lampun pää vähintään 10 kertaa (käyttö-tavat vaihtuvat kiertäessä). Tauko kierrelleikkeiden välillä ei saa ylittää 1 s. Lamppu vilkkuu kerran vahvistaen toimen.

### METSÄSTYSTILA (OLETUS)

**Turbo.** Ennen Turbo-tilan kytkentää kierrä lampun pää kiinni, mikäli se on kierretty irti.

**Lisätilat.** Ennen lisätilan kytkemistä väännä lampun pää auki 1/8 kierroksen verran, jos se on kierretty kiinni. Täysi painikkeen painallus naksahdukseen saakka sytyttää lampun viimeksi käytettyyn lisätilaan.

**Lisätilojen kiertoalinta.** Tilan vaihtamiseksi sammuta ja kytke lamppu päälle (täysi tai puolipainallus ilman naksahdusta). Lamppu saa olla sammutettuna korkeintaan 2 s. Tilat vaihtuvat peräkkäin: Perus1 - Perus2 - Perus3 - Strobo2 (jos on aktivoitu).

**Lisää/poista Strobo2 lisätiloissa.** Kytke lamppu päälle vähintään 20 kertaa puolipainalluksella ilman naksahdusta. Lamppu saa olla päällä korkeintaan 1 s. Viimeinen lampun kytkentä on täysi, naksahduksella. Lamppu vilkkuu kerran vahvistaen toimen.

**Etäkytkin** on käytettävä Turbo-tilassa.

## TAKTINEN TILA

**Pysyvä valo.** Ennen Pysyvän valon kytkentää kierrä lampun pää kiinni loppuun asti, jos se on ollut kierretty auki.

**Pysyvän valon tilan valinta.** Lampun pää on kiinni: kierrä se auki 1/8 kierroksen verran ja takaisin kiinni 1 s ajassa. Turbo-tila ja Perus2 tulevat vaihtumaan syklistä.

**Strobo.** Ennen Strobo -tilan kytkentää avaa pää 1/8 kierroksen verran, jos se on kierretty kiinni.

**Strobo -tilojen valinta.** Pään ollessa auki 1/8 kierrosta kierrä se kiinni ja taas auki 1 sekunnissa. Strobo1 ja Strobo2 -tilat vaihtuvat peräkkäin.

**Etäkytkin** voi käyttää KAIKISSA käyttötiloissa.

**Automaattinen muisti.** Virran katkaisun jälkeen viimeksi käytetty tila tallentuu muistiin nopeaa käyttöä varten seuraavan päällekytkennän yhteydessä.

**Lukitustoiminto.** Valaisimen sattumanvaraisen päälle kytkennän estämiseksi kierrä takakorkki 1/4 auki.

**Turvalliset korkean kirkkauden toimintatilat.** Turbo-tilat antavat maksimaalisen kirkkauden, kunnes valaisimen lämpötila ja akun purkausvirta ylittävät kriittiset arvot.

**Turvallinen pehmeä käynnistysjärjestelmä** mahdollistaa käyttöajan ja akun käyttöiän pidentämisen ja suojaa akkua ylipurkautumiselta sekä -kuumenemiselta.

**Aktiivinen reaaliaikainen lämpötilan hallinta.** Kun lämpötila lähestyy +58 °C, kirkkaus laskee, jolloin vältetään valaisimen ja akun ylikuumentumiselta sekä LED-komponenttien heikentymiseltä. Hyvällä jäähdytyksellä valaisin toimii pitkään pudottamatta kirkkautta.

**Alhainen akun varaustaso.** Kun akun jännite laskee, kirkkaus alkaa vähentyä portaittain varmistaakseen akun ja käyttäjän turvallisuuden. Kun tilan kirkkaus laskee alle noin 25% nimellisarvosta, pää-LED välähtää 2 kertaa. Jos et ole varma vilkkuiko valaisin vai ei, sammuta ja käynnistä se: jos akku on vähissä, välähdykset toistuvat 30 sekuntia päälle kytkemisen jälkeen.

## ! Varoitukset

Turbo ja Strobo2 -tilojen vakaan toiminnan takaamiseksi suositellamme suojaamattomia tai yli 10A:n purkuvirran tuottavia suojattuja 18650 Li-Ion -merkkiakkuja.

Turbo ja Strobo2 -tilat taskulamppu voi kuumentua nopeasti ja purkaa akun suurella virralla. Älä jätä taskulamppua ilman valvontaa, sillä voimakas valo voi kuumentaa voimakkaasti lähellä olevia esineitä ja aiheuttaa jopa tulipalon.

**Jos haluat säilyttää tai kuljettaa taskulamppua taskussa tai laukussa, aktivoi lukitustoiminto, jotta se ei kytkeydy päälle vahingossa.**

**Älä lataa taskulamppun akkua, kun ympäristön lämpötila on alle 0 °C.**

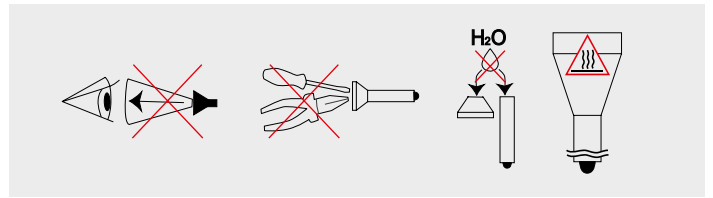

1. Noudata aina tämän ohjekirjan neuvoja ja suosituksia.
2. Käytä valaisimessa ainoastaan suositeltuja akkuja.
3. Huolehdi aina akkujen oikeasta napaisuudesta.
4. Älä tee muutoksia valaisimeen. Muutosten tekeminen mitätöi takuun.
5. Estä veden tai muiden nesteiden pääsy valaisimen sisään.
6. Älä ikinä osoita taskulamppua ihmisten tai eläinten silmiin. Valaisimen kirkas valo voi silmiin suunnattuna aiheuttaa näkövammoja.
7. Älä anna lasten käyttää valaisinta ilman aikuisen valvontaa.

**Valmistaja eivät vastaa vahingoista, jotka aiheutuvat tuotteen virheellisestä käytöstä.**

## Huolto ja säilytys

On suositeltavaa puhdistaa kierteet ja O-rengas liasta ja vanhasta rasvasta kerran tai kahdesti vuodessa. Muista, että kulunut tiiviste ei voi tarjota luotettavaa suojaa vedeltä ja pölyltä. Likaantuminen ja rasvan puute aiheuttavat kierteidän ja tiivisterenkaiden nopeaa kulumista.

**Näin puhdistat akkupesän kierteet:**

1. Kierrä korkki irti ja irrota tiivisterenkaat varovasti hammastikulla (älä käytä teräviä metalliesineitä, koska ne voivat vahingoittaa renkaita).
2. Pyyhi tiivisterenkaat huolellisesti pehmeällä liinalla (tai nenäliinalla). Älä käytä liuottimia. Jos tiivisterengas on kulunut tai vaurioitunut, vaihda se uuteen.
3. Puhdista kierteet harjalla käyttäen etanolia. Varo päästämästä leviettyä nestettä valaisimen sisään, koska se voi aiheuttaa valaisimen toimintahäiriöitä.

Voitele puhdistuksen jälkeen kierteet ja paikoilleen asennetut tiivisterenkaat polyalfaolefiinipohjaisella silikonirasvalla, esim. Nyogel 760G. Muiden rasvatyyppien käyttöä ei ole hyväksyttävää. Aktiivisessa käytössä ja pölyisissä ympäristöissä käytettäessä on suositeltavaa puhdistaa ja rasvata osat niin usein kuin se on tarpeen.

**EMME SUOSITTELE** jättämään virtalähteitä (etenkään ei-ladattavia) valaisimen sisään pitkäksi aikaa, koska ne voivat vuotaa eri syistä ja vahingoittaa valaisimen sisäosia. Jos haluat pitää valaisimesi valmiustilassa virtalähteen kanssa, asenna uudet ja laadukkaat virtalähteet, säilytä valaisinta virtalähteen käyttölämpötilassa ja tarkista virtalähteen kunto vähintään kerran kuukaudessa. Jos havaitset merkkejä vioista, poista virtalähteet valaisimesta ja hävitä ne.

# Takuu ja huolto

Valmistaja tarjoaa ilmaisen takuukorjauksen 10 vuoden ajan (lukuun ottamatta virtalähteitä, latureita, kiinnikkeitä, pidikkeitä, painikkeita ja liittimiä, joilla on 2 vuoden takuu) ostopäivästä lähtien, jos oston vahvistava asiakirja on olemassa.

Takuu ei koske magneetteja, liittimien ja painikkeiden silikonisuojausosia, silikonisia asennusrenkaita ja pidikkeitä, klipsejä, silikonisia oterenkaita, koteloita, rannehihoja, O-renkaita, pehmusteita tai tarranauhoja. Takuu ei myöskään kata vahinkoja seuraavissa tapauksissa:

1. Ohjeitten vastainen käyttö.
2. Epäpätevän huoltajan modifiointi- tai huoltoyritys.
3. Käyttö klooratussa, saastuneissa nesteissä tai merivedessä.
4. Nesteeseen upottamisen yhteydessä tiiviyyden rikkoutuessa.
5. Altistuminen korkealle lämpötilalle tai kemikaaleille, mm. akkuvedelle.
6. Viallisten virtalähteiden käyttö.

Tack för att du har valt produkter av Armytek.  
Läs instruktionerna före användningen.

## Specifikation

- Tydlig mittpunkt och minimal sidobelysning för riktad belysning av målet
- **Pro** Kraftfull elektronik säkerställer konstant ljusstyrka även vid -40 °C och när batteriet inte är helt laddat
- Särskild exakt beräknad reflektor för High Intensity LED-modifiering som ger 1.5 gånger större ljusområde än en konventionell diod och härdat glas med antireflexbeläggning för maximal räckvidd skapar en tydlig mittpunkt med minimal sidoexponering vid 1500 lumen ljusstyrka. Diametern på ljuspunkten är 9 meter på ett avstånd av 100 meter
- Klarar rekyl från vapen av alla kaliber tack vare förbättrade fjädrar och placering av drivrutinen i en förstärkt kapsel med en skyddande förening
- Standardhölje med en diameter på 1 tum är kompatibelt med taktiska tillbehör, inklusive den ursprungliga magnetiska fjärrknappen och magnetiskt fäste för snabb insättning och borttagning med en handrörelse
- Den tvåfasiga elektroniska knappen bibehåller två trycknivåer liknande en mekanisk strömbrytare, men blev ljudlös och 20 gånger mer hållbar
- Den icke-platta knappen gör det enkelt att slå på ficklampan med handflatan
- Innovativ teknologi gör det möjligt att använda alla standard 18650 Li-Ion-batterier med 10A urladdningsström. Fullt skydd mot kortslutning även vid kontakt mellan magnetisk port och metallföremål
- I ett stycke hölje av flygplansaluminium, speciell matt anodisering utan skarp knurling
- Stålkant med svart matt, icke-reflekerande titanbeläggning för att eliminera risken för upptäckt, används för ytterligare skydd av det optiska systemet när det tappas och som ett slagkrossningsmedel
- Aktiv temperaturkontroll i realtid för att förhindra överhettning över +58 °C och varningsindikering för lågt batterinivå
- Fullständigt skydd mot vatten, smuts och damm enligt IP68-standarden – ficklampan fortsätter att fungera även efter nedsänkning på 25 meters djup. Tål fall från 10:e våningen
- Justerbar handledsrem, skonsamt ergonomiskt silikongrepp, kraftigt nylonfodral och stålclips för ännu bekvämare användning
- Robust och vattentät magnetisk port

Namp på modellen	Predator Pro (vitt ljus)	Predator Pro (varmt ljus)	
Typ av optik	Slät reflektor		
Ljusstabilisering	FULL (konstant ljus)		
Ljusflöde	1500 lm	1400 lm	
Peak-ljusintensitet	62800 cd	60920 cd	
Öppningsvinkel (punkt : diffus ljus)	5°:40°		
Strålavstånd	501 m	494 m	
Lägen, ljusström och arbetstid (försöken utfördes vid 18650 Li-Ion 3500 mAh batteri innan ljusstyrkan sjönk till 10% av den ursprungliga styrkan)	<b>Turboläget</b>	1500 lm/1 t 33 min (700 lm efter 3 min)	1400 lm/1 t 33 min (650 lm efter 3 min)
	<b>Grundläget3</b>	300 lm/5 t 13 min	280 lm/5 t 13 min
	<b>Grundläget2</b>	120 lm/12 t 20 min	112 lm/12 t 20 min
	<b>Grundläget1</b>	40 lm/32 t	37 lm/32 t
	<b>Stroboskop2</b>	1500 lm/15 Hz/3 t (700 lm efter 3 min)	1400 lm/15 Hz/3 t (650 lm efter 3 min)
	<b>Stroboskop1</b>	120 lm/15 Hz/23 t	112 lm/15 Hz/23 t
Batterier	1x18650 Li-Ion		
Laddningstid (18650 Li-Ion 3500 mAh batteri)	3 t 40 min		
Längd/Kroppdiameter/Huvuddiameter	160 mm/25.4 mm/41 mm		
Vikt utan/med batteri	136 g/186 g		
Skyddsklass, nedsänkning och slagtålighet	IP68. Djup upp till 25 m under 5 timmar. Höjd upp till 25 m		

► Alla ovanstående uppgifter är hämtade från ANSI/PLATO FL 1-2019-mätningar på det medföljande batteriet. Uppgifterna kan variera beroende på miljöförhållanden, värmeavledning och andra faktorer.

# Komplett uppsättning

Ficklampa, 18650 Li-Ion 3500 mAh batteri, magnetisk USB-laddare, clips, handledsrem, nylonfodral, silikongrepp, 2 extra O-ringar, användarmanual.

**Tillverkaren förbehåller sig rätten att ändra utrustningen på egen hand utan att ändra bruksanvisningen. Specifikationerna kan ändras utan föregående meddelande.**

## Förberedelse för användning

### FÖR ATT INSTALLERA/BYTA BATTERIET

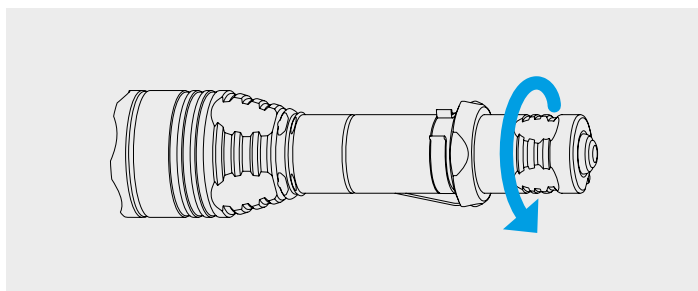

1. Skruva loss ficklampans bakstycke.
2. Sätt i batteriet med den positiva (+) kontakten mot ficklampans huvuddel.
3. Sätt tillbaka ficklampans baksida och skruva fast den tills den stannar.

Ficklampa är klar för användning.

### ANSLUTNING AV MAGNETISK LADDARE

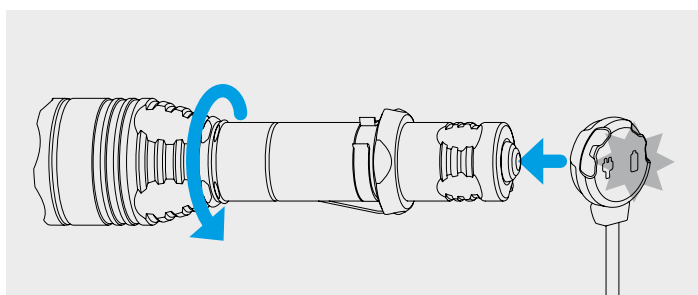

Dra åt ficklampans huvud tills det stannar och anslut den magnetiska laddaren till ficklampans baksida.

### LADDARENS FÄRGINDIKERING

#### Laddaren är inte ansluten:

- Fast grönt – enheten är i standby-läge.

#### Laddaren är ansluten:

- Blinkande grönt – batteriets spänningsnivå utvärderas.

- Blinkande rött – rengör de yttre och inre kontaktarna på det bakre locket och kontaktytorna på laddaren.
- Blinkande orange – USB-utgång spänningen från nätaggregatet är för låg för att fortsätta att ladda ordentligt, eller så är kontakten mellan laddaren och batteriet dålig. Rengör bakluckan och gängorna på lyktan, använd en annan strömkälla.
- Fast rött – laddning med nominell laddningsström.
- Fast orange – USB-utgång spänningen från nätaggregatet är för låg, laddningsströmmen minskas.
- Fast grönt – laddningen är slutförd.

## Kontroll

**Förberedelse för användning:** Skruva fast bakre lamplocket.

### I ALLA LÄGEN

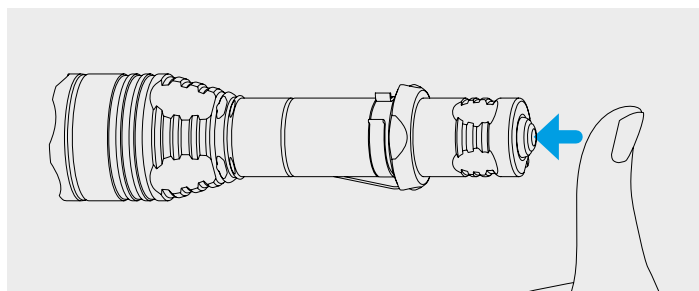

**Konstant på.** Första fullständiga trycket på knappen med ett klick slår på ficklampan. En upprepad tryckning stänger av den.

**Omedelbart på.** Ficklampa slås på genom att halvtrycka knappen (utan ett klick) medan du håller ner knappen.

**För att växla mellan kontrolltyper** skruva loss och vrid huvudet av den tända ficklampan minst 10 gånger (under rotationen kommer lägen att bytas). Pausen mellan rörelserna får vara högst 1 sekund. Ficklampa kommer att blinka en gång, vilket bekräftar denna åtgärd.

### JAKTBELYSNING (STANDARDINSTÄLLNING)

**Turboläge.** Innan du slår på ficklampan i Turboläget, vrid fast lampans huvud om det är losskruvat.

**Avancerade lägena.** Innan du slår på ficklampan i Avancerat läge, skruva loss ficklampans huvud med 1/8 om det är fastskruvat. Tryck fullständigt på knappen med ett klick som slår på ficklampan i det senaste använda Avancerade läget.

**Cyklisk växling av Avancerade lägena.** För att byta ett läge slå på och stäng av ficklampan (med ett klick eller med ett halvtryck utan ett klick). Ficklampa får vara avstängd i högst 2 sekunder. Grundläget1 – Grundläget2 – Grundläget3 – Stroboskop2 (om aktiverad) kommer att växlas cykliskt.

**Lägg till/Ta bort Stroboskop2 i Avancerade lägena.** Slå på ficklampan med att trycka på knappen minst 20 gånger utan ett klick. Ficklampa får vara aktiverad i högst 1 sekund. Dess senaste aktivering ska vara fullständig med ett klick. Ficklampa kommer att blinka en gång, vilket bekräftar denna åtgärd.

**Fjärrknappen** ska användas i Turboläget.

## TAKTISK TYP

**Konstant ljus.** Innan du slår på ficklampan i Konstant ljus-läget, vrid fast ficklampans huvud, om det är losskruvat.

**Val av Konstant ljus-lägena.** Huvudet är fastvridet: skruva loss det med 1/8 och vrid igen på 1 sekund. Turbo- och Grundläget2 kommer att växlas cykliskt.

**Stroboskop.** Innan du slår på ficklampan i Stroboskop-läget, skruva loss ficklampans huvud med 1/8 om det är fastskruvat.

**Val av Stroboskop-lägena.** Huvudet är losskrivat med 1/8: vrid fast det och skruva loss det igen med 1/8 på 1 sekund. Stroboskop1 och Stroboskop2 kommer att växlas cykliskt.

**Fjärrknappen** kan användas i ALLA lägen.

**Autominne.** När du stängt av lampan kommer det sista läget att komma ihåg för snabb åtkomst nästa gång det slås på.

**Låsfunktion.** För att förhindra ficklampans slumpmässiga aktivering, skruva loss bakstycket med 1/4.

**Säkra lägen med hög ljusstyrka.** Turbo-lägena ger maximal ljusstyrka så länge som ficklampans temperatur och batteriets strömförbrukning inte överskrider kritiska värden.

**System för säker mjukstart** låter öka ficklampans drifttid och batteriets livslängd, samt skydda batteriet från överladdning eller överhettning.

**Aktivt överhettningsskydd i realtid.** När temperaturen närmar sig +58 °C minskas ljusstyrkan för att undvika överhettning av ficklampan och batteriet samt nedbrytning av dioden. Under goda kylningsförhållanden lyser ficklampan utan att ljusstyrkan försämras.

**Låg laddningsnivå.** När batterispänningen sjunker kommer minskas ljusstyrkan stegvis för att garantera batteriets och användarens säkerhet. När lägets ljusstyrka sjunker under ca 25% av den nominella nivån, blinkar huvuddioden 2 gånger. Om du är osäker på om ficklampan har blinkat eller inte, stäng av och sätt på den igen: om laddningsnivån är låg blinkar den igen 30 sekunder efter att den har slagits på.

## ! Varning

För effektiv drift ficklampan i Turboläget och Stroboskop2 ska man använda märkta 18650 Li-Ion-batterierna utan ett skyddskort eller med ett skyddskort som ger 10A-urladdningsströmmen.

I Turboläget och Stroboskop2 kan ficklampan snabbt värmas upp och ladda batteriet med hög strömstyrka. Lämna inte lyktan obevakad, eftersom det starka ljuset kan värma upp närliggande föremål och till och med orsaka en brand.

**Om du vill förvara eller bära ficklampan i en ficka eller väska måste du aktivera låsfunktionen mot oavsiktlig aktivering.**

**Ladda inte batteriet i lyktan när omgivningstemperaturen är lägre än 0 °C.**

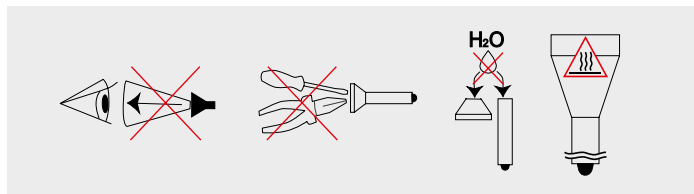

1. Följ alltid dessa instruktioner och batterireglerna.
2. Använd endast rekommenderade batterier.
3. Stör inte batteripolariteten.
4. Försök inte ändra eller modifiera ficklampan eller dess komponenter, det kommer att upphäva din garanti på den.
5. Låt inte vatten eller andra vätskor komma in i ficklampan.
6. Led inte den medföljande ficklampan i ögonen på människor eller djur – det kan orsaka kortvarig bländning.
7. Låt inte barn använda ficklampan utan vuxenövervakning.

**Företaget ansvarar inte för skada som orsakats av användaren till följd av felaktig användning.**

## Vård och förvaring

Det är lämpligt att rengöra ficklampans gängor och O-ringar från smuts och gammalt fett en eller två gånger om året. Kom ihåg att slitna tätningar inte kan ge ett tillförlitligt skydd mot vatten och damm, och att smuts och brist på smörjning gör att tätningar och gängor slits snabbt.

### Att rengöra gängorna behöver du att:

1. Skruva av det bakre locket och ta bort O-ringarna genom att försiktigt plocka upp dem med en tandpetare (om du använder ett vasst metallföremål kan du skada ringen).
2. Rengör O-ringarna noggrant med en mjuk trasa (pappershandduk går bra) utan lösningsmedel. Om O-ringens är sliten eller skadad måste den bytas ut mot en ny.
3. Rengör gängorna i metall försiktigt med en borste med etylalkohol. Undvik att få alkohol i ficklampan, därför det kan leda till störningar i funktionen.

Efter rengöring ska gängorna och O-ringarna smörjas på nytt med ett polyalfaolefinbaserat silikonfett (t.ex. Nyogel 760G). Det är inte tillåtet att använda andra smörjmedel. Vid aktiv användning eller i särskilt dammiga förhållanden rekommenderas rengöring och smörjning vid behov.

**DET REKOMMENDERAS INTE** att lämna batterierna (särskilt icke laddningsbara) inuti ficklampan under långvarig lagring, eftersom de kan läcka och skada ficklampans inre delar. Om du håller ficklampan i färdigt tillstånd med installerade batterier, ska du förinstallera nya och laddade batterier, observera lagringstemperaturen som är tillåten för



dem och kontrollera deras tillstånd minst en gång i månaden. Om du märker några tecken på skador på batterierna, ta bort dem direkt från ficklampan och ta dem ur drift.

## Garanti och service

Gratis garantireparation utförs under 10 år (utom batterier, laddare, fästen, hållare, knappar och kontakter med 2 års garanti) från inköpsdatumet med inköpsbevis.

Garantin gäller inte magneter, silikonöverdrag på kontakter och knappar, monteringsringar och hållare i silikon, clips, silikongrepp, hölster, handledsrem, O-ringar och kuddar, kardborreband. Garantin gäller inte heller för skador som uppkommit under:

1. Användning som inte sker enligt instruktionerna.
2. Försök att modifiera eller laga produkten med hjälp av en ocertifierad specialist.
3. Användning i klorerade, förorenade vätskor eller havsvatten.
4. Nedsänkning i vätska med trasig täthet.
5. Exponering för varm temperatur eller kemikalier, inklusive vätska från läckande batterier.
6. Användning av lågkvalitativa batterier.

Takk for at du valgte produktene til Armytek.  
Vennligst les bruksanvisning før bruk.

## Spesifikasjon

- Tydelig midtpunkt og minimalt med sidebelysning for retningsbestemt belysning av målet
- **Pro** Kraftig elektronikk gir konstant lysstyrke selv ved en temperatur på -40 °C og ikke fulladet batteri
- Spesiell nøyaktig beregnet reflektor for High Intensity LED-modifikasjon, som gir 1.5 ganger høyere lys utvalg i forhold til en vanlig diode, og herdet glass med en anti-reflekterende belegg for maksimal rekkevidde, skape en klar og sentral beliggenhet lys med minimal sidebelysning på en lysstyrke på 1500 lumen. Lyspunktets diameter er 9 meter på 100 meters avstand
- Tåler rekyl av våpen av alle kaliber takket være forbedret fjærer og plassering av driveren i en forsterket kapsel med en beskyttende sammensatte
- Standard hus med en diameter på 1" er kompatibel med taktisk tilbehør, inkludert den opprinnelige magnetiske fjernbryter og en magnetisk feste for rask montering og fjerning i én bevegelse
- Den to-fase elektroniske knappen beholdt to trykknivåer som ligner på en mekanisk bryter, men ble lydløs og 20 ganger mer holdbar
- Den ikke-flate knappen lar deg enkelt bytte lommelykten med en håndflate
- Den innovative teknologien lar deg bruke alle standard 18650 Li-Ion-batterier med en utladningsstrøm på 10A. Full beskyttelse mot kortslutning selv i tilfelle magnetportens kontakt med metallgjenstander
- Ett stykke hus laget av aluminium av flykvalitet, spesiell matt anti-slipende finish uten grov knurling
- Slagkant i stål med svart, matt, ikke-reflekterende titanbelegg som eliminerer avmaskering, brukes som ekstra beskyttelse av det optiske systemet ved fall og som et verktøy for å knuse slag
- Aktiv beskyttelse mot overoppheting over +58 °C i sanntid og varsling ved lavt batterinivå
- Full beskyttelse mot vann, smuss og støv i henhold til IP68 – lyktet fortsetter å fungere selv etter dykking til 25 meters dyp. Tåler fall fra 10. etasje
- Justerbar håndleddsstropp, skadefritt ergonomisk silikongrep, kraftig nylonveske og stålklips for enda mer komfortabel bruk.
- Robust og vanntett magnetport

Modellnavn	Predator Pro (hvitt lys)	Predator Pro (varmt lys)	
Optikktype	Glatt reflektor		
Lysstyrke stabilisering	FULL (konstant lys)		
Lysfluks	1500 lm	1400 lm	
Topplysstyrke	62800 cd	60920 cd	
Åpningsvinkel (dot : diffust lys)	5°:40°		
Lyslengde	501 m	494 m	
Modus, lysfluks og driftstid (tester ble utført ved 18650 Li-Ion 3500 mAh batteri før lysstyrken falt til 10% av den i begynnelsen)	<b>Turbo</b>	1500 lm/1 t 33 min (700 lm etter 3 min)	1400 lm/1 t 33 min (650 lm etter 3 min)
	<b>Basismodus3</b>	300 lm/5 t 13 min	280 lm/5 t 13 min
	<b>Basismodus2</b>	120 lm/12 t 20 min	112 lm/12 t 20 min
	<b>Basismodus1</b>	40 lm/32 t	37 lm/32 t
	<b>Strobe2</b>	1500 lm/15 Hz/3 t (700 lm etter 3 min)	1400 lm/15 Hz/3 t (650 lm etter 3 min)
	<b>Strobe1</b>	120 lm/15 Hz/23 t	112 lm/15 Hz/23 t
Batteri	1x18650 Li-Ion		
Ladetid (18650 Li-Ion 3500 mAh batteri)	3 t 40 min		
Lengde/Kroppsdiаметer/Hodediаметer	160 mm/25.4 mm/41 mm		
Vekt uten/med batterier	136 g/186 g		
Grad av beskyttelse, nedsenking og støtmotstand	IP68. Dybde til 25 m i 5 timer. Høyde opptil 25 m		

▶ Alle ovennevnte data er oppnådd som et resultat av målinger i henhold til ANSI/PLATO FL 1-2019-standarden på det medfølgende batteriet. Dataene kan variere avhengig av miljøforhold, varmespredning og andre faktorer.

## Pakkens innhold

Lommelykt, 18650 Li-Ion 3500 mAh batteri, magnetisk USB-lader, klips, håndleddsstropp, nylonveske, silikongrep, 2 ekstra O-ringer, bruksanvisning.

**Produsenten forbeholder seg retten til å endre sett sammensetning etter eget skjønn uten å endre bruksanvisningen. Spesifikasjoner kan endres uten foreløpig varsel.**

## Klargjøring for bruk

### FOR Å SETTE INN/BYTT BATTERI

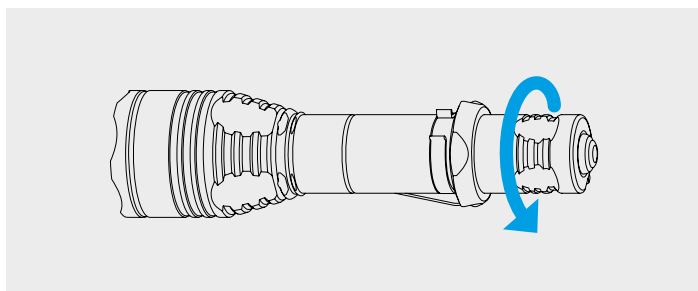

1. Skru av bakdekelet på lykten.
2. Sett inn batteriet med den positive polen (+) til hodet på lykten.
3. Sett på bakdekelet på lommelykten og skru den inn til den stopper.

Lommelykten er klar til bruk.

### KOBLING TIL MAGNETISK LADER

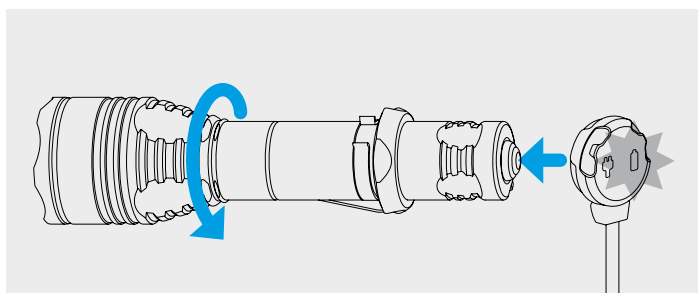

Skru lommelyktens hode på til den stopper og koble den magnetiske laderen til baksiden av lommelykten.

### FARGEINDIKASJON PÅ LADEREN

#### Laderen er ikke tilkoblet:

- Konstant grønt – enheten er i standby-modus.

#### Laderen er tilkoblet:

- Blinkende grønt – evaluering av batteriets spenningsnivå pågår.
- Blinkende rødt – rengjør de ytre og indre kontaktene på bakdekelet, så vel som kontaktputene på laderen.

- Blinkende oransje – USB-utgangsspenningen til strømforsyningen er for lav til å fortsette å lade riktig, eller det er dårlig kontakt mellom laderen og batteriet. Rengjør bakdekelet og trådene til lyktedelen, bruk en annen strømkilde.
- Konstant rødt – lading med nominell ladestrøm.
- Konstant oransje – USB-utgangsspenningen til strømforsyningen er for lav, ladestrøm redusert.
- Konstant grønt – ladingen fullført.

## Styring

**Klargjøring til bruk:** Skru det bakre lommelyktens deksel på til den stopper.

### I ALLE MODUS

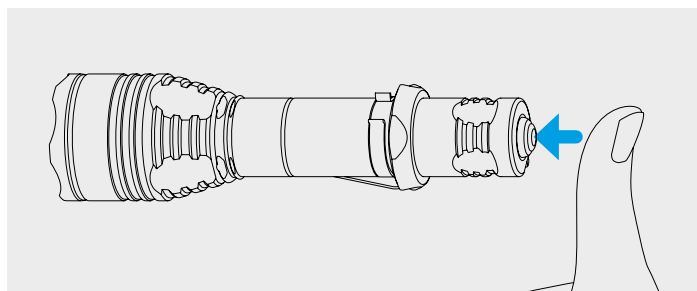

**Kontinuerlig på.** Det første fullstendige trykket på knappen med et klikk vil slå på lommelykten. Et nytt trykk vil slå den av.

**Øyeblikkelig på.** Lommelykten slås på ved å trykke halvt ned (uten å klikke) mens man holder knappen ned.

**For å skifte mellom styringstyper,** skru av og på hodet til lommelykten som er slått på minst 10 ganger (under rotasjon vil modusene skiftes). Pausen mellom bevegelsene skal ikke være lenger enn 1 sekund. Lommelykten blinker 1 gang og bekrefter handlingen.

### JAKTTYPE (SOM STANDARD)

**Turbo.** Før man slår på lommelykten i Turbo-modus, må man skru lommelyktens hode på til den stopper hvis den er skrudd av.

**Tilleggsmodusene.** Før man slår på lommelykten i Tilleggsmodus, må man skru av hodet til lommelykten med 1/8 hvis den er skrudd på. Det fullstendige trykket på knappen til klikket slår på lommelykten i den sist brukte Tilleggsmodus.

**Syklisk skifting av Tilleggsmodusene.** For å skifte modus, slå lommelykten av og på (ved å klikke eller halvt trykke uten klikk). Lommelykten må være i slått tilstand i ikke lenger enn 2 sekunder. Modusene skiftes syklisk: Basismodus1 – Basismodus2 – Basismodus3 – Strobe2 (hvis aktivert).

**Legge til/slette Strobe2 i Tilleggsmodusene.** Slå på lommelykten minst 20 ganger ved å trykke halvt ned uten klikk. Lommelykten skal være i påslått tilstand i ikke lenger enn 1 sekund. Den siste bruken av lommelykten skal være komplett, med et klikk. Lommelykten blinker 1 gang og bekrefter handlingen.

**Fjernbryter** skal brukes i Turbo-modus.

## TAKTISK TYPE

**Konstant lys.** Før man slår på lommelykten i Konstant lys-modus, må man skru lommelyktens hode på til den stopper, hvis den er skrudd av.

**Valg av Konstant lys-modus.** Hodet er skrudd på: skru det av med 1/8 og skru på igjen på 1 sek. Turbo og Basismodus2 skal skiftes syklisk.

**Strobe.** Før man slår på lommelykten i Strobe-modus, skrur man av hodet på lommelykten med 1/8 hvis den er skrudd på.

**Valg av Strobe-modus.** Hodet er skrudd av med 1/8: skru det på og skru det av igjen med 1/8 på 1 sek. Strobe1- og Strobe2 skal skiftes syklisk.

**Fjernbryter** kan brukes i ALLE modus.

**Automatisk hukommelse.** Etter at lommelykten er slått av, blir den sist brukte modusen automatisk husket. Neste gang du slår på lommelykten, kan du ha rask tilgang til den sist brukte modusen.

**Låsefunksjon.** For å forhindre at lommelykten slår seg på utilsiktet, skru av bakdekselet med 1/4.

**Sikre moduser med høy lysstyrke.** Turbo-modusene gir maksimal lysstyrke så lenge lyktens temperatur og batteriets strømforbruk ikke overskrider kritiske verdier.

**Sikker mykstart-systemet** lar deg øke lommelyktens driftstid og batterilevetid, samt beskytte batteriet mot overdreven utladning eller overoppheting.

**Aktiv overopphetingsbeskyttelse i sanntid.** Når temperaturen nærmer seg +58 °C, reduseres lysstyrken for å unngå overoppheting av lykten og batteriet og diodeforringelse. Under gode kjøleforhold skinner lykten uten å falle i lysstyrke.

**Lavt batterinivå.** Når batterispenningen faller, begynner lysstyrken å avta trinnvis for å ivareta batteriets og brukerens sikkerhet. Når lysstyrken i modusen faller under ca. 25% av det nominelle nivået, blinker hoveddioden 2 ganger. Hvis du er usikker på om lommelykten har blinket eller ikke, slår du den av og på igjen: hvis ladestanden er lav, blinker den igjen 30 sekunder etter at du har slått den på.

## ! Advarsler

For effektiv drift av lommelykten i Turbo-modus og Strobe2, skal man bruke merkede 18650 Li-Ion-batterier uten beskyttelseskort eller med et beskyttelseskort som gir en utladningsstrøm på 10A.

I Turbo-modus og Strobe2 kan lommelykten raskt varme opp og lade ut batteriet med høy strøm. Ikke la lommelykten være uten tilsyn, ettersom kraftig lys kan varme opp nærliggende gjenstander og til og med forårsake brann.

**For å lagre eller bære lommelykten i en lomme eller pose, må du aktivere låsefunksjonen mot utilsiktet aktivering.**

**Ikke lad batteriet i lommelykten når omgivelsestemperaturen er under 0 °C.**

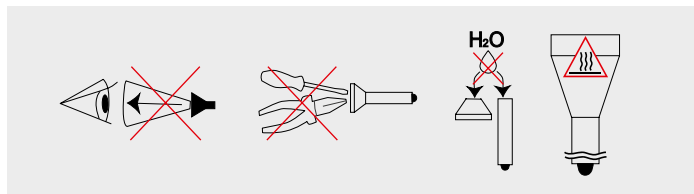

1. Følg alltid denne brukerveiledningen og retningslinjene for batteribruk.
2. Bruk bare anbefalte batterier.
3. Ikke forstyrr batteripolariteten.
4. Ikke prøv å endre eller modifisere lommelykten eller dens komponenter, for da mister du garantien.
5. Ikke la vann eller andre væsker komme inn i lommelykten.
6. Ikke rett lommelykten som er slått på i øynene til mennesker eller dyr – dette kan forårsake kortsiktig blinding.
7. Ikke la barn bruke lommelykten uten tilsyn av voksne.

**Selskapet er ikke ansvarlig for skader som brukeren får som følge av feil bruk.**

## Vedlikehold og oppbevaring

Det anbefales 1-2 ganger i året å rengjøre lyktens gjenger og tetningsringer for smuss og gammelt fett. Husk at pålitelig beskyttelse av lampen mot vann og støv ikke kan gis av slitte tetninger, og forurensning og mangel på smøring fører til rask slitasje på tetninger og gjenger.

### For å rengjøre gjengen, må man:

1. Skru av bakdekselet og fjern tetningsringene, plukk dem forsiktig opp med en tannpirker (bruk av skarpe metallgjenstander kan skade ringen).
2. Tørk tetningsringene grundig med en myk klut (papir kan brukes) uten bruk av løsemidler. Hvis O-ringen er slitt eller skadet, må den byttes ut med en ny.
3. Rengjør metallgjengen forsiktig med en børste med etylalkohol. Unngå at etylalkohol kommer inn i lommelykten, for det kan forårsake forstyrrelse i funksjonen.

Etter rengjøring skal gjengene og tetningsringene som er installert på plass smøres på nytt med silikonfett basert på polyalphaolefin, for eksempel Nyogel 760G. Andre smøremidler må ikke brukes. Under aktiv drift eller drift under spesielt støvete forhold, anbefales det å utføre rengjøring og smøring etter behov.

**DET ER IKKE ANBEFALT** å forlate batteriene (spesielt de som ikke er oppladbare) inne i lommelykten under langtidsoppbevaring, for de kan lekke og skade lommelyktens indre deler. Hvis du holder lommelykten i klar tilstand med installerte batterier, må du installere på forhånd nye og ladede batterier, observere oppbevaringstemperaturen som

er tillatt for dem og kontrollere tilstanden minst en gang i måneden. Hvis du merker tegn på skade på batteriene, fjern dem umiddelbart fra lommelykten og ta dem ut av drift.

## Garanti og service

Gratis garantireparasjon utføres i 10 år (unntatt batterier, ladere, festemidler, holdere, knapper og kontakter, som har 2 års garanti) fra kjøpsdatoen med et dokument som bekrefter kjøpet.

Garantien gjelder ikke for magneter, silikondeksel for tilkoblingsenheter og knapper, installasjonsringer og holdere av silikon, klips, silikongrep, hylstre, håndleddsstroppe, O-ringer og støtputer samt borrelåser. Garantien gjelder heller ikke for skade i løpet av:

1. Bruk er ikke i henhold til bruksanvisningen.
2. Det har vært forsøk på å modifisere eller reparere av en usertifisert håndverker.
3. Bruk i klorerte, forurensede væsker eller sjøvann.
4. Nedsenking i væske med ødelagt hermetisk forsegling.
5. Eksponering for varme eller kjemikalier, inkl. væske fra lekkede batterier.
6. Bruk av batterier av lav kvalitet.

# POL INSTRUKCJA OBSŁUGI

Dziękujemy za wybór produktów firmy Armytek.

Przed użyciem latarki należy uważnie przeczytać poniższą instrukcję obsługi.

## Specyfikacja

- Wyraźny punkt centralny i minimalne doświetlenie boczne dla kierunkowego oświetlenia celu
- Pro** Wydajne układy elektroniczne zapewniają stałą jasność nawet w temperaturze  $-40^{\circ}\text{C}$  i gdy akumulator nie jest w pełni naładowany
- Specjalny precyzyjnie zaprojektowany reflektor do diody modyfikacji High Intensity, zapewniający 1.5 raza większy zasięg w porównaniu do standardowej diody, oraz hartowane szkło z powłoką antyrefleksyjną dla maksymalnego zasięgu, tworzą wyraźną centralną plamę światła z minimalnym doświetleniem bocznym przy 1500 lumenach. Średnica plamy światła wynosi 9 metrów na odległość 100 metrów
- Wytrzymuje odrzut broni każdego kalibru dzięki ulepszonym sprężynom i umieszczeniu sterownika we wzmocnionej kapsule z masą ochronną
- Standardowa korpus w 1 cal jest kompatybilna z akcesoriami taktycznymi, w tym oryginalnym magnetycznym włącznikiem żelowym i magnetycznym mocowaniem do szybkiego montażu i demontażu jednym ruchem
- Dwufazowy przycisk elektroniczny zachował dwa poziomy nacisku jak przycisk mechaniczny, ale jest cichy i 20 razy trwalszy
- Wypukły przycisk ułatwia włączenie latarki dłonią
- Innowacyjna technologia pozwala na zastosowanie dowolnego standardowego akumulatora 18650 Li-Ion o prądzie rozładowania 10A. Pełna ochrona przed zwarcim nawet w przypadku kontaktu portu magnetycznego z metalowymi przedmiotami
- Jednolita obudowa wykonana z aluminium lotniczego, specjalne matowe anodowanie bez ostrego radełkowania
- Stalowa krawędź udarowa z czarną matową nieodblaskową powłoką tytanową, która eliminuje demaskowanie, służy do dodatkowej ochrony układu optycznego w przypadku upadku oraz jako narzędzie udarowo-miażdżące
- Aktywna ochrona przed przegrzaniem powyżej  $+58^{\circ}\text{C}$  w czasie rzeczywistym i ostrzeżenie o niskim poziomie naładowania baterii
- Pełna ochrona przed wodą, brudem i kurzem zgodnie ze standardem IP68 – latarka nadal działa nawet po zanurzeniu na głębokość 25 metrów. Wytrzymuje upadki z 10 pięt
- Regulowany pasek na rękę, odporny na urazy, ergonomiczny silikonowy pierścień taktyczny, supermocny nylonowy pokrowiec i stalowy klips dla jeszcze wygodniejszego użytkowania
- Niezawodny i wodoodporny port magnetyczny

Nazwa modelu	Predator Pro (białe światło)	Predator Pro (ciepłe światło)	
<b>Optyka</b>	Gładki reflektor		
<b>Stabilizacja jasności</b>	PEENA (ciągłe światło)		
<b>Strumień światła</b>	1500 lm	1400 lm	
<b>Maksymalna moc światła</b>	62800 cd	60920 cd	
<b>Centralna plama światła : Boczne doświetlenie</b>	$5^{\circ}:40^{\circ}$		
<b>Zasięg światła</b>	501 m	494 m	
<b>Tryby pracy, strumień światła i czas pracy (mierzone z baterią 18650 Li-Ion 3500 mAh do spadku jasności do 10% pierwotnego poziomu)</b>	<b>Turbo</b>	1500 lm/1 godz 33 min (700 lm po 3 min)	1400 lm/1 godz 33 min (650 lm po 3 min)
	<b>Podstawowy3</b>	300 lm/5 godz 13 min	280 lm/5 godz 13 min
	<b>Podstawowy2</b>	120 lm/12 godz 20 min	112 lm/12 godz 20 min
	<b>Podstawowy1</b>	40 lm/32 godz	37 lm/32 godz
	<b>Strobe2</b>	1500 lm/15 Hz/3 godz (700 lm po 3 min)	1400 lm/15 Hz/3 godz (650 lm po 3 min)
	<b>Strobe1</b>	120 lm/15 Hz/23 godz	112 lm/15 Hz/23 godz
<b>Zasilanie</b>	1x18650 Li-Ion		
<b>Czas ładowania (akumulator 18650 Li-Ion 3500 mAh)</b>	3 godz 40 min		
<b>Długość/średnica korpusu/średnica głowy</b>	160 mm/25,4 mm/41 mm		
<b>Waga bez/z baterią</b>	136 g/186 g		
<b>Stopień ochrony, zanurzenie i odporność na upadki</b>	IP68. Głębokość do 25 m przez 5 godzin Wysokość do 25 m		

► Wszystkie powyższe dane pochodzą z pomiarów opartych na normie ANSI/PLATO FL 1-2019. Dane mogą się różnić w zależności od warunków otoczenia, rozpraszania ciepła i innych czynników.

## Zestaw

Latarka, akumulator 18650 Li-Ion 3500 mAh, magnetyczna ładowarka USB, klips, pasek na rękę, nylonowy pokrowiec, silikonowy pierścień taktyczny, 2 zapasowe O-ringi, instrukcja.

**Producent zastrzega sobie prawo do zmiany zawartości zestawu według własnego uznania, bez dokonywania zmian w instrukcji. Specyfikacja może zostać zmieniona bez wcześniejszego powiadomienia.**

## Przygotowanie do pracy

### ABY ZAINSTALOWAĆ/WYMIENIĆ BATERIĘ

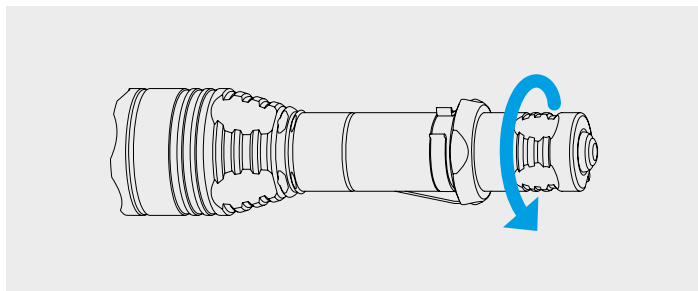

1. Odkręć tylną pokrywę latarki.
2. Baterię należy włożyć stykiem dodatnim (+) do głowicy latarki.
3. Załóż tylną pokrywę latarki i przykręć ją do oporu.

Latarka jest gotowa do użycia.

### PODŁĄCZANIE ŁADOWARKI MAGNETYCZNEJ

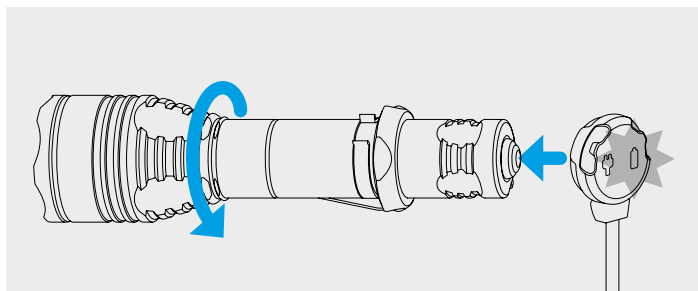

Dokręć głowicę latarki do oporu i podłączyć ładowarkę magnetyczną do tylnej części latarki.

### KOLOROWY WYŚWIETLACZ ŁADOWARKI

#### Ładowarka niepodłączona:

- Stałe zielone światło – urządzenie jest w trybie czuwania.

#### Ładowarka podłączona:

- Miga na zielono – trwa ocena poziomu napięcia akumulatora.
- Miga na czerwono – wyczyścić zewnętrzne i wewnętrzne styki na tylnej pokrywie, jak również styki ładowarki.

- Miga na pomarańczowo – napięcie wyjściowe USB zasilacza jest zbyt niskie, aby kontynuować prawidłowe ładowanie lub słaby kontakt między ładowarką a akumulatorem. Oczyszczyć tylną pokrywę i grawerowane części latarki, użyj innego źródła zasilania.
- Stałe czerwone światło – trwa ładowanie nominalnym prądem ładowania.
- Stałe pomarańczowe światło – napięcie wyjściowe USB zasilacza jest zbyt niskie, prąd ładowania zmniejszony.
- Stałe zielone światło – ładowanie zakończone.

## OBSŁUGA

**Przygotowanie do pracy:** Zakręć tylną zakrętkę latarki do oporu.

### W DOWOLNYM TRYBIE

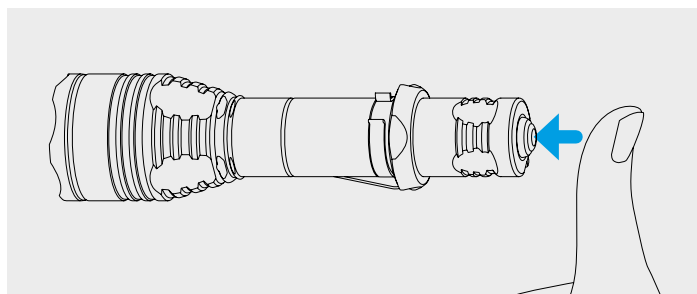

**Stałe włączenie.** Pierwsze pełne naciśnięcie przycisku z kliknięciem spowoduje włączenie latarki. Drugie naciśnięcie go wyłączy.

**Chwilowe włączenie.** Latarka włącza się przez naciśnięcie (bez kliknięcia) na czas przytrzymania przycisku.

**Aby przełączać pomiędzy typami sterowania** odkręć i zakręć głowicę włączonej latarki co najmniej 10 razy (podczas obracania będzie zmieniał się tryb). Przerwa między ruchami nie powinna być większa niż 1 sekunda. Latarka mrugnie 1 raz, potwierdzając czynność.

### TYP MYŚLIWSKI (DOMYŚLNY)

**Turbo.** Przed włączeniem latarki w trybie Turbo, zakręć głowicę latarki do oporu, jeśli jest odkręcona.

**Dodatkowe tryby.** Przed włączeniem latarki w trybie Dodatkowym odkręć głowicę latarki o 1/8, jeśli jest zakręcona. Pełne naciśnięcie przycisku do kliknięcia włącza latarkę w ostatnio używanym trybie Dodatkowym.

**Cykliczne przekroczenie Dodatkowych trybów.** Aby przełączyć tryb, wyłącz i włącz latarkę (jednym kliknięciem lub naciśnięciem do połowy bez kliknięcia). Latarka powinna być wyłączona przez maksymalnie 2 sekundy. Tryby zmieniają się cyklicznie: Podstawowy1 – Podstawowy2 – Podstawowy3 – Strobe2 (jeśli jest aktywowany).

**Dodaj/Wyłącz Strobe2 w Dodatkowych trybach.** Włącz latarkę do połowy bez kliknięcia co najmniej 20 razy. Latarka powinna być w stanie włączonym nie dłużej niż 1 sek. Ostatnie włączenie latarki powinno być pełne, z kliknięciem. Latarka mrugnie 1 raz, potwierdzając czynność.

**Włącznik żelowy** musi być używany w trybie Turbo.

## TYP TAKTYCZNY

**Ciągłe światło.** Przed włączeniem latarki w trybie Ciągłego światła, zakręć głowicę latarki do oporu, jeśli jest odkręcona.

**Wybór trybów Ciągłego światła.** Głowica zakręcona: odkręć ją na 1/8 i zakręć z powrotem w ciągu 1 sekundy. Tryby Turbo i Podstawowy2 będą zmieniać się cyklicznie.

**Strobe.** Przed włączeniem latarki w trybie Strobe odkręć głowicę latarki o 1/8, jeśli jest zakręcona.

**Wybór trybów Strobe.** Głowica jest odkręcona na 1/8: zakręć ją i ponownie odkręć na 1/8 za 1 sekundę. Tryby Strobe1 i Strobe2 będą zmieniać się cyklicznie.

**Włącznik żelowy** może być wykorzystany w DOWOLNYM trybie.

**Autozapamiętywanie.** Po wyłączeniu latarka zapamiętuje ostatnio używany tryb, aby można było go przywrócić przy następnym uruchomieniu.

**Funkcja blokowania.** Aby zapobiec przypadkowemu uruchomieniu latarki, odkręć tylną pokrywę o 1/4.

**Bezpieczne tryby wysokiej jasności.** Tryby Turbo zapewniają maksymalną jasność do momentu, aż temperatura latarki i pobierany z akumulatora prąd nie przekroczy wartości krytycznych.

**System bezpiecznego soft startu** pozwala wydłużyć czas pracy latarki i żywotność akumulatora oraz chroni akumulator przed nadmiernym rozładowaniem lub przegrzaniem.

**Aktywna ochrona przed przegrzaniem w czasie rzeczywistym.**

Gdy temperatura zbliża się do +58 °C, zmniejsza się jasność, co pozwala uniknąć przegrzania latarki i akumulatora oraz degradacji diody. W warunkach dobrego chłodzenia latarka świeci bez spadku jasności.

**Niski poziom naładowania.** Gdy napięcie akumulatora spada, jasność będzie stopniowo zmniejszana, aby zapewnić bezpieczeństwo akumulatora i użytkownika. Gdy jasność trybu spadnie poniżej około 25% poziomu nominalnego, główna dioda LED zamiga 2 razy. Jeśli nie jesteś pewien, czy latarka mrugnęła, czy nie, wyłącz ją i włącz ponownie: w przypadku niskiego poziomu naładowania akumulatora, miganie powtórzy się po 30 sekundach od włączenia.

## ! Ostrzeżenia

Do sprawnego działania latarki w trybie Turbo i Strobe2, zaleca się stosowanie firmowych akumulatorów 18650 Li-Ion bez zabezpieczenia PCB lub z zabezpieczeniem PCB zapewniającą prąd rozładowania 10A.

W trybach Turbo i Strobe2 latarka może szybko się nagrzać i rozładować baterię wysokim prądem. Nie pozostawiaj latarki bez nadzoru, ponieważ silne światło może silnie rozgrzać pobliskie obiekty, a nawet spowodować pożar.

**Aby przechowywać lub nosić latarkę w kieszeni lub torbie, należy aktywować funkcję blokowania, aby zapobiec przypadkowemu włączeniu.**

**Nie ładuj baterii w latarce, gdy temperatura otoczenia jest niższa niż 0 °C.**

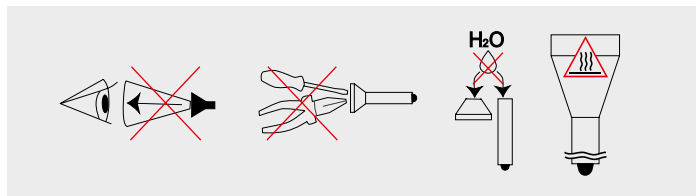

1. Zawsze należy postępować według danej instrukcji podczas wymiany baterii.
2. Należy wykorzystywać jedynie z rekomendowane źródła zasilania.
3. Źródła zasilania powinny być umieszczane zgodnie z oznaczeniami biegunów.
4. Wszelkie modyfikacje latarki czy jej części lub inne tego typu ingerencje skutkują unieważnieniem gwarancji.
5. Należy chronić latarkę przed dostaniem się wody lub innych płynów do jej wnętrza.
6. Nie zaleca się kierowania światła latarki w oczy ludzi lub zwierząt, ponieważ może to spowodować czasowe osłepienie.
7. Należy przechowywać latarkę poza zasięgiem dzieci.

**Firma nie ponosi odpowiedzialności za szkody wynikłe wskutek nieprawidłowej eksploatacji.**

## Konserwacja i przechowywanie

Zaleca się 1-2 razy w roku oczyścić gwinty i O-ringi latarki z brudu i starego smaru. Pamiętaj, że niezawodną ochronę latarki przed wodą i pyłem nie zapewnią zużyte O-ringi, a brud i brak smaru prowadzą do szybkiego zużycia O-ringów i gwintów.

**Aby wyczyścić gwintu należy:**

1. Odkręć tylną pokrywę i zdejmij O-ringi ostrożnie podważając je wykałaczką (użycie ostrych metalowych przedmiotów może uszkodzić O-ring).
2. Dokładnie przetrzyj O-ringi miękką ściereczką (może być papier) bez użycia rozpuszczalników. Jeśli O-ring jest zużyty lub uszkodzony, należy go wymienić na nowy.
3. Ostrożnie oczyść metalowy gwint za pomocą pędzla z alkoholem etylowym. Unikaj przedostawania się alkoholu do wnętrza latarki, ponieważ może to prowadzić do zakłóceń w jego funkcjonowaniu.

Po zakończeniu czyszczenia gwinty i zainstalowane na miejsce O-ringi należy ponownie nasmarować silikonowym smarem na bazie polialfaolefinu (polyalphaolefin), takiego jak Nyogel 760G. Stosowanie innych smarów jest niedopuszczalne. W przypadku aktywnego użytkowania



lub pracy w szczególnie zapyłonych warunkach zaleca się czyszczenie i smarowanie w razie potrzeby.

**NIE ZALECANE** jest pozostawianie baterii (zwłaszcza nie nadających się do ponownego ładowania) wewnątrz latarki podczas długotrwałego przechowywania, ponieważ mogą one wyciec i uszkodzić wewnętrzne części latarki. Jeśli przechowujesz latarkę w stanie gotowości z bateriami w środku, to najpierw włóż fabrycznie nowe i naładowane baterie, przestrzegaj dopuszczalnej temperatury przechowywania i sprawdzaj ich stan przynajmniej raz w miesiącu. Jeśli zauważysz jakiegokolwiek oznaki uszkodzenia baterii, natychmiast wyjmij je z latarki i wycofaj z eksploatacji.

## Gwarancja i serwis

Bezpłatna naprawa gwarancyjna realizowana jest w okresie 10 lat (oprócz baterii, ładowarek, mocowań, uchwytów, przycisków i złączników posiadających 2 lata gwarancji) od daty zakupu, pod warunkiem posiadania dowodu zakupu.

Gwarancja nie obejmuje magnesów, silikonowych nakładek na złącza i przyciski, silikonowych pierścieni mocowań i uchwytów, klipsów, silikonowych pierścieni taktycznych, pokrowców, pasków na rękę, O-ringów i uszczelek, taśm rzepowych. Gwarancja nie obejmuje również uszkodzeń spowodowanych:

1. Nieprzestrzegania instrukcji.
2. Prób modyfikacji lub naprawy w niecertyfikowanym serwisie.
3. Używania latarki w chlorowanych, zabrudzonych płynach albo w wodzie morskiej.
4. Zanurzeniem w cieczy z naruszonym uszczelnieniem.
5. Oddziaływania wysokiej temperatury lub substancji chemicznych, w tym cieczy pochodzących z baterii.
6. Użycia źródeł zasilania słabej jakości.

---

**Armytek Worldwide / Representative in EU**

Germany, 10551 Berlin, Jonasstraße 6  
+1 (206) 785-95-74, +49 (30) 3119-68-00  
service@armytek.com • www.armytek.com

**Repräsentanz in Deutschland**

Deutschland, 10551 Berlin, Jonasstraße 6  
+49 (30) 3119-68-00  
service@armytekstore.de • www.armytekstore.de

**Przedstawicielstwo w Polsce**

ul. Władysława Wysockiego, 84a, 15-167 Białystok, Polska  
+48 (85) 662-55-98  
service@armytek.pl • www.armytek.pl

**Представительство в ЕАЭС**

Россия, 129085, Москва, пр.Мира, 95, стр.1, офис 708  
8 (800) 100-47-15 (по России звонок бесплатный)  
service@armytek.ru • www.armytek.ru